

מערכת השמע

B4

OUTBACK



SUBARU

בסוף הכל נמדד בביצועים

נספח עדכון למדריך תפעול הרכב

5-15.....השמעה חוזרת

5-15.....השמעה אקראית

5-16.....סריקה (SCAN)

5-16.....בחירת תיקייה

5-17.....הוצאת תקליטור מנגן התקליטורים

5-17.....כשההודעות הבאות מוצגות

5-17.....שקע עזר AUX (אם קיים)

5-18.....אמצעי זהירות שיש לנקוט בעת טיפול בתקליטור

5-20.....שימוש בזיכרון USB/נגן iPod®

5-20.....קבצים נתמכים

5-20.....חיבור זכרונות USB

5-21.....דגמי iPod® נתמכים

5-21.....חיבור זיכרון USB/נגן iPod®

5-22.....השמעה

5-22.....כיצד לבחור קטע מוזיקלי מתחילתו

5-22.....כיצד לבחור תחילת פרק מנגן iPod® המחובר למערכת

5-23.....קידום מהיר והחזרה

5-23.....השמעה חוזרת

5-23.....השמעה אקראית

5-24.....סריקה (SCAN) (רק כשמחובר למערכת זיכרון USB)

5-24.....בחירת קטגוריה (רק כשמחובר למערכת נגן iPod®)

5-25.....בחירת תיקייה (רק כשמחובר למערכת זיכרון USB)

5-25.....בחירה מרשימה (רק כשמחובר למערכת זיכרון USB)

5-26.....קביעת מהירות ההשמעה (רק כשמשמיעים ספר אודיו)

5-26.....כשמופיעות ההודעות הבאות

5-3.....מערכת אנטנה

5-3.....אנטנה מודפסת

5-3.....קליטת FM

5-4.....התקנת אביזרים

5-4.....מערכת שמע

5-5.....מערכת שמע מסוג A (אם קיימת)

5-6.....מערכת שמע מסוג B (אם קיימת)

5-7.....בקרות הפעלה וצליל

5-7.....מתג הפעלה ובקרת עצמת הקול

5-7.....בקרת הצליל ומאפייני שמע

5-9.....אפשרויות כוונן מצבי הבקרה

5-10.....הפעלת הרדיו FM/AM

5-10.....בחירה בתחום תדרים FM

5-10.....בחירה בתחום תדרים AM

5-10.....חיפוש תחנות

5-10.....תפקוד חיפוש תחנות מקומיות ב-FM

5-11.....(מערכות שמע מסוג A)

5-12.....קביעת תחנות בזיכרון

5-13.....הפעלת נגן תקליטורים

5-13.....השמעת קבצים נתמכים

5-14.....כיצד לטעון תקליטור

5-14.....כיצד להשמיע תקליטורים

5-14.....בחירת קטע מוזיקלי מתחילתו

5-15.....קידום מהיר והחזרה

5-28.....	לחצני בקרת מערכת השמע (אם קיימים)
5-28.....	לחצן מצב (MODE)
5-28.....	לחצני \vee - \wedge
5-29.....	מתגי בקרת עצמת הקול
5-29.....	שמע Bluetooth® (אם קיים)
5-30.....	תצורות מדיה
5-30.....	התקנת שמע Bluetooth®
5-32.....	הפעלת שמע Bluetooth®
5-32.....	מערכת דיבורית (אם קיימת)
5-33.....	עצות להפעלת מערכת הדיבורית
5-34.....	אישורים למערכת הדיבורית
5-35.....	אמצעי בטיחות
5-35.....	שימוש בדיבורית (אם קיימת)
5-43.....	הגדרות Bluetooth®

■ קליטת FM

למרות שתדר FM נקי בדרך כלל מרעשים, הקליטה עלולה להיות מושפעת מהסביבה הקרובה, מתנאים אטמוספריים, מעצמות השידור ומהמרחק מן המשדר. בניינים או מכשולים אחרים עלולים לגרום באופן זמני לרעשים, רעידה בקליטה או הפרעות של תחנות אחרות. אם הקליטה ממשיכה להיות גרועה, עבור לתחנה חזקה יותר.

הערה

ביצועי האנטנה יירדו באופן משמעותי אם מצפים את אזור האנטנה של החלון האחורי ברדיד פלסטיק כהה או בחומר אחר.

מערכת אנטנה

■ אנטנה מודפסת

זהירות ⚠

אין להשתמש במכשירים חדים או בחומר לניקוי חלונות המכיל חומרים שוחקים לניקוי הצד הפנימי של החלון עליו מודפסת האנטנה. פעולות אלה עלולות לפגוע באנטנה המודפסת על החלון.

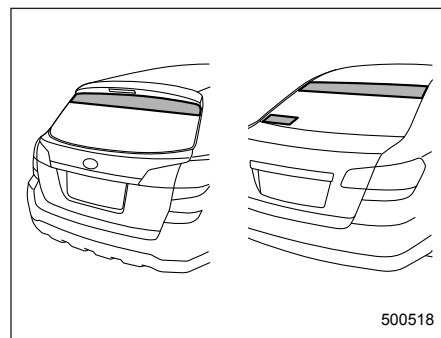

500518

האנטנה מודפסת על צדה הפנימי של שמשות החלון האחורי.

התקנת אביזרים

יש להתייעץ עם מוסך לפני התקנת מכשיר קשר או התקן שידור אחר במכוניתך. מכשירים כאלה עלולים לגרום לתקלה במערכת הבקרה האלקטרונית במידה והם מותקנים בצורה לא נכונה או שאינם מתאימים למכונית. המחלקה הטכנית של היבואן ממליצה להתייעץ עם מרכז שירות מורשה טובארו מטעם היבואן.

מערכת שמע

במכוניות המצוידות במערכת שמע מותקנת אחת מבין המערכות הבאות. הוראות ההפעלה של מערכת השמע מפורטות בעמודים הבאים.

הערה

כשטלפון סלולרי נמצא בקרבת מערכת השמע, הוא עלול לגרום למערכת השמע להשמיע רעשים שונים כאשר הטלפון מקבל שיחות. רעשים אלה אינם מצביעים על תקלה כלשהי במערכת השמע. יש להציב את הטלפון הסלולרי הרחק ככל האפשר ממערכת השמע.

מערכת השמע פועלת רק כאשר מתג ההתנעה נמצא במצב Acc או במצב ON.

- בקרות הפעלה וצליל: עיין בעמוד 5-7
- הפעלת הרדיו: עיין בעמוד 5-10
- הפעלת נגן התקליטורים: עיין בעמוד 5-13
- הפעלת יחידת עזר (AUX): עיין בעמוד 5-17
- הפעלת התקן אחסון iPod®/USB: עיין בעמוד 5-20
- שמע Bluetooth: עיין בעמוד 5-29
- מערכת דיבורית: עיין בעמוד 5-32

מערכת שמע מסוג A (אם קיימת)

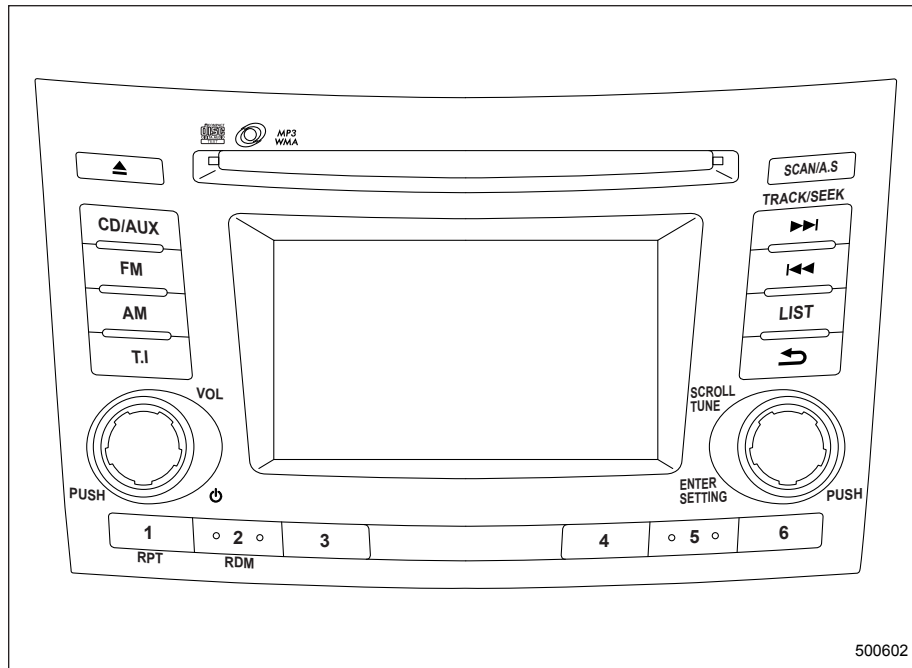

מערכת שמע מסוג B (אם קיימת)

מערכת השמע פועלת רק כאשר מתג ההתנעה נמצא במצב Acc או במצב ON.

- בקרות הפעלה וצליל: עיין בעמוד 5-7
- הפעלת הרדיו: עיין בעמוד 5-10
- הפעלת נגן התקליטורים: עיין בעמוד 5-13
- הפעלת יחידת עזר (AUX): עיין בעמוד 5-17
- הפעלת התקן אחסון iPod®/USB: עיין בעמוד 5-20
- שמע Bluetooth: עיין בעמוד 5-29
- מערכת דיבורית: עיין בעמוד 5-32

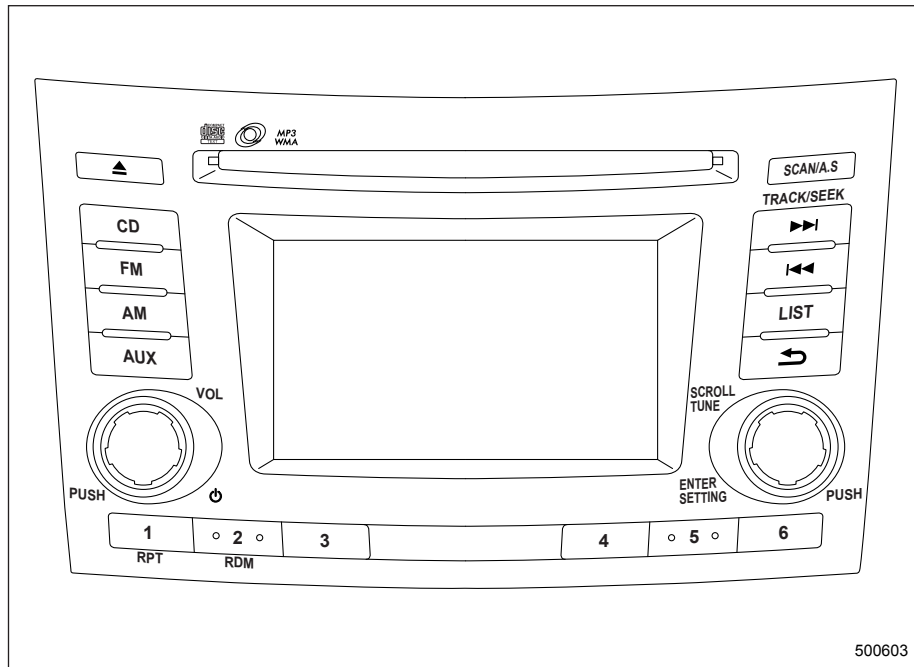

500603

4) תפקוד SRS CS AUTO ממקד את הערוץ המרכזי במרכז השמשה הקדמית של המכונית. דבר זה מבטל את הצורך ברמקול מרכזי (אפקט מרכז וירטואלי SRS Circle Surround II ואפקט SRS FOCUS מובנים)

- SRS CS Auto, SRS והחיווי  הם סימנים מסחריים של SRS Labs, Inc.
- השימוש בטכנולוגיית CS Auto נעשה במסגרת זיכיון של SRS Labs Inc.



■ בקרת הצליל ומאפייני שמע

הערה

- תפקוד התאמת עצמת הקול למהירות הנסיעה (SVC - Speed Volume Control) מכוונן את עצמת הקול בהתאם למהירות הנסיעה. כשמהירות הנסיעה עולה, עצמת הקול מוגברת באופן אוטומטי כדי להתאים אותה למהירות הנסיעה ולשמור על סביבת האזנה נעימה גם כשרעשי הנהיגה מתגברים.
- קיימות מערכות שמע בעלות תפקוד בשם SRS CS AUTO. תפקוד SRS CS AUTO יוצר סביבת שמע מסוג 5.1 ערוצים (מערכת שמע "סראונד") באמצעות 6 או 7 רמקולים המותקנים במכונית.
- מאפייני תפקוד SRS Sound:
 - 1) הצליל שמקורו ברמקולים שבדלתות נשמע בגובה האוזניים (אפקט SRS FOCUS™ מובנה)
 - 2) ניתן לקבל צלילים נמוכים (BASS) עשירים במיוחד מרמקולים רגילים המותקנים בדלתות (אפקט SRS TruBass מובנה)
 - 3) ניתן לקבל צליל היקפי ממקורות שמע סטריאופוניים בעלי שני ערוצים כגון תקליטורים, MP3 ו-FM (אפקט SRS Circle Surround II מובנה)

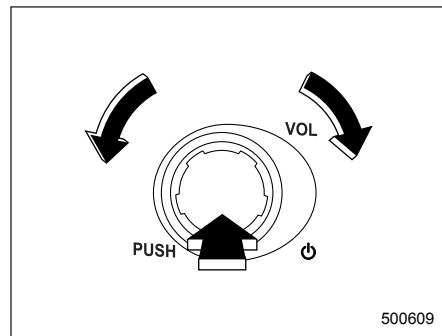

בקרת הפעלה וצליל

■ מתג הפעלה ובקרת עצמת הקול



הכפתור משמש גם לבקרת הפעלה (הפעלה/ הפסקת פעולה) וגם לבקרת עצמת הקול. מקלט הרדיו מופעל או מכובה בלחיצה על הכפתור. עצמת הקול נשלטת על-ידי סיבוב הכפתור.

הערה

- לחץ על כפתור  כדי לחזור למצב הקודם.
- המסך יכבה אם תיכנס לתפריט Screen OFF (כיבוי מסך).
- המסך יופעל אם תבצע את אחד הנהלים הבאים לאחר כיבוי המסך באמצעות תפריט Screen OFF (כיבוי מסך).
 - העברת ידית ההילוכים/ידית הבחירה למצב R
 - לחיצה על כפתור SETTING
 - לחיצה על לחצן FM
 - לחיצה על לחצן AM
 - לחיצה על לחצן CD/AUX (שמע סוג A)
 - לחיצה על לחצן CD (שמע סוג B)
 - לחיצה על לחצן AUX (שמע סוג B)
 - לחיצה על מתג הדיבור 
 - לחיצה על מתג הניתוק 
- אם תיכנס שיחה לטלפון סלולרי המחובר למערכת דיבורית, יוצג מסך השמע.

עמוד	תפריט
1	Screen OFF (כיבוי מסך)
	Base (צלילים נמוכים)
	Middle (צלילים בטווח הביניים)
	Treble (צלילים גבוהים)
	Fader (מדעך)
2	Balance (איזון)
	SVC (התאמת עצמת הקול למהירות הנסיעה)
	CS-Auto
	AUX Vol. (עצמת קול התקני עזר)
	Brightness (בהירות)
	Contrast (ניגודיות)
	RDS (שמע סוג A)
REG (שמע סוג A)	
3	Local (דגמים באירופה)

3. לחץ על הכפתור SETTING כדי להיכנס אל התפריט הנבחר.
4. בחר את ההגדרות הרצויות עבור התפריט הנבחר על-ידי סיבוב הכפתור SETTING.
5. לחץ על הכפתור SETTING.

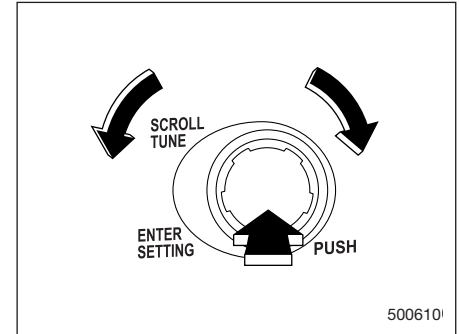

1. לחץ על הכפתור SETTING כדי להציג את התפריט Setting.
2. סובב את הכפתור SETTING בכיוון השעון או נגד כיוון השעון כדי לבחור את התפריט הרצוי. רשימת התפריטים תופיע כדלהלן:

אפשרויות כוונון מצבי הבקרה

מצב בקרה		טווח הכוונון (כפי שמוצג)	קביעה ראשונית	סובב נגד כיוון השעון	סובב בכיוון השעון
עצמה	בקרת עצמה	0 עד 40	16	להפחית את עצמת הקול	להגביר את עצמת הקול
	בקרת עצמה *AUX	HIGH, MID, LOW	MID	מ-HIGH אל MID, מ-MID אל LOW, מ-LOW אל HIGH	להגביר את עצמת הקול מ-LOW אל MID, מ-MID אל HIGH, מ-HIGH אל LOW
צליל ואיזון	בקרת צלילים נמוכים (Bass)	-8 עד +8	0	להפחית את הצלילים הנמוכים	להגביר את הצלילים הנמוכים
	בקרת צלילים בטווח הביניים (Midrange)	-8 עד +8	0	להפחית את הצלילים בטווח הביניים	להגביר את הצלילים בטווח הביניים
	בקרת צלילים גבוהים (Treble)	-8 עד +8	0	להפחית את הצלילים הגבוהים	להגביר את הצלילים הגבוהים
	איזון (Balance)	9 משמאל (L9) עד 9 מימין (R9)	0	להחליש את הערוץ הימני	להחליש את הערוץ השמאלי
קביעות אחרות	מדעך (Fader)	9 מאחור (R9) עד 9 מלפנים (F9)	0	להחליש את הרמקולים הקדמיים	להחליש את הרמקולים האחוריים
	SPEED VOLUME (התאמת עצמת הקול למהירות הנסיעה)	OFF עד 2	OFF	להפחית את ההתאמה האוטומטית למהירות	להגביר את ההתאמה האוטומטית למהירות
	CS Auto	OFF עד 2	OFF	מ-1 אל OFF, מ-1 אל OFF	מ-1 אל 2, מ-1 אל 2
	Brightness (בהירות הצג)	-8 עד +8	0	להפחית את בהירות הצג	להגביר את בהירות הצג
	Contrast (ניגודיות)	-8 עד +8	0	להפחית את הניגודיות	להגביר את הניגודיות
	RDS (תדרים חלופיים) (שמע סוג A)	OFF ו-ON	ON	לכבות	להפעיל
	REG (מניעת בחירת תחנות מקומיות) (שמע סוג A)	OFF ו-ON	ON	לכבות	להפעיל
	Local (תחנות מקומיות) (דגמים באירופה)	OFF ו-ON	OFF	לכבות	להפעיל

AM	FM	
9 kHz	0.05 MHz	מערכת שמע מסוג A
9 kHz* ¹ 5 kHz* ¹	0.05 MHz	מערכת שמע מסוג B

1* אפשר לקבוע מרווח של 9 kHz או 5 kHz, בהתאם לאזור בו נמצאים.

▽ שינוי מרווחי התדרים בתחום התדרים AM (מערכת שמע מסוג B)

בחר במרווח התדרים (9 kHz או 5 kHz) המתאים לאזור בו אתה נמצא. לבחירת מרווח תדרים של 9 kHz, לחץ על לחצן התחנה הקבועה מראש 1 למשך 3 שניות תוך לחיצה על לחצן AM. בתצוגה יופיע החיווי "9 kHz STEP".

לבחירת מרווח תדרים של 5 kHz, לחץ על לחצן התחנה הקבועה מראש 2 למשך 3 שניות תוך לחיצה על לחצן AM. בתצוגה יופיע החיווי "5 kHz STEP".

■ בחירה בתחום תדרים AM

לחץ על לחצן AM כשמקלט הרדיו פועל כדי לבחור בתחום תדרים AM, כשהוא מתחיל בתחום התדרים האחרון שנבחר.

■ חיפוש תחנות

▼ חיפוש תחנות ידני

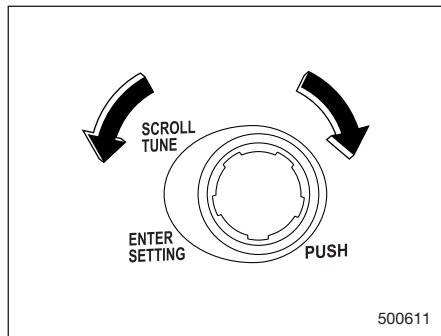

סובב את כפתור TUNE בכיוון השעון כדי לחפש תחנות במעלה התדר, או נגד כיוון השעון כדי לחפש תחנות במורד התדר. בכל פעם שמסובבים את הכפתור משתנה התדר בהתאם למופיע בטבלה הבאה.

הפעלת הרדיו FM/AM

כשמקלט הרדיו כבוי, לחץ על לחצן FM או AM כדי להפעיל את הרדיו.

הערה

כשטלפון סלולרי נמצא בקרבת מקלט הרדיו, הוא עלול לגרום לרדיו להשמיע רעשים שונים כאשר הטלפון מקבל שיחות. רעשים אלה אינם מצביעים על תקלה כלשהי במקלט הרדיו.

■ בחירה בתחום תדרים FM

לחץ על לחצן FM כשמקלט הרדיו פועל כדי לבחור בקליטת תחנות בתחום FM1, FM2 או FM3.

בכל פעם שלוחצים לחיצה קלה על לחצן FM הרדיו עובר בין המצבים לפי הסדר הבא, כשהוא מתחיל בתחום התדרים האחרון שנבחר.

דגמים באירופה:

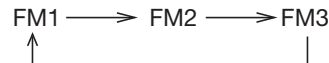

▼ תדרים חלופיים (AF)

אם המכוננית יוצאת מחוץ לטווח השידור של התחנה הנקלטת, ועוברת לאזור בו שידורי תחנה זו נקלטים בתדר אחר, הרדיו בוחר באופן אוטומטי בתדר החלופי. לחץ לחיצה ממושכת על לחצן RDS כדי לעבור בין מצבי ON (מופעל) ו-OFF (כבוי) של תפקוד חיפוש תדרים חלופיים (AF). קביעת ברירת המחדל היא ON. לפרטים, עיין בנושא "בקרת הצליל ומאפייני שמע" 5-7.

▼ קביעות REG

תפקוד זה מונע בחירה בתחנות רדיו מקומיות בחיפוש אחר תדרים חלופיים (AF). כדי להפעיל את התפקוד או לבטל את פעולתו, בחר בקביעות REG המתאימה. לפרטים, עיין בנושא "בקרת הצליל ומאפייני שמע" 5-7.

▼ מידע תעבורה (T.I.)

כאשר תחנה מתחילה לשרד מידע תעבורה לגבי מצב התנועה בכבישים, תפקוד זה גורם למערכת לקלוט אותו באופן אוטומטי, כדי שהנהג יוכל לשמוע אותו. אם הנהג מאזין למקור שמע אחר, המערכת "פורצת לשידור" ומשמיעה את המידע לגבי מצב התנועה. כשנקלט בפועל מידע תעבורה מואר בצג החיווי T.I. ("מידע תעבורה").

תדר השידור מוצג, ולאחר מכן תימשך הסריקה של כל התחנות הקבועות מראש. החיפוש האוטומטי עשוי שלא לפעול היטב אם הקליטה נחלשת בשל המרחק מאנטנת השידור, כתוצאה מקרבה לבניינים גבוהים או כשנוסעים באזור הררי.

▼ תפקוד חיפוש תחנות מקומיות

ניתן להפעיל או לבטל את תפקוד החיפוש של תחנות מקומיות. בהאזנה לערוצים MW, FM או LW. בחר את תפריט Local ובחר את ON או OFF כדי להפעיל או להפסיק את תפקוד חיפוש תחנות מקומיות. לפרטים, עיין בנושא "בקרת הצליל ומאפייני שמע" 5-7.

הערה

באזורים מסוימים, תפקוד חיפוש תחנות מקומיות אינו זמין.

■ תפקוד חיפוש תחנות מקומיות RDS ב-FM (מערכות שמע מסוג A)

RDS היא מערכת שבה מידע דיגיטלי בלתי נשמע משודר בנוסף לשידור רדיו FM הרגיל. הרדיו במכוניתך משתמש במידע RDS זה כדי להעניק לך יתרונות רבים.

הערה

באזורים מסוימים, מערכת RDS אינה זמינה.

הערה

כאשר משנים את מרווחי התדרים, כל התחנות הקבועות מראש השמורות בזיכרון נמחקות. קבע מחדש את התחנות הקבועות מראש.

▼ חיפוש תחנה (SEEK)

	חיפוש במעלה התדר
	חיפוש במורד התדר

אם תלחץ לחיצה קצרה על הלחצן המצוין, מקלט הרדיו יחפש באופן אוטומטי תחנה שניתנת לקליטה ויעצור בתחנה הראשונה הנקלטת. ייתכן כי פעולה זו לא תפעל אם אותות הרדיו נקלטים בעצמה חלשה מדי. במקרה כזה, בצע חיפוש תחנות ידני כדי לבחור את התחנה המבוקשת.

הערה

כאשר מצב AF (תדרים חלופיים) מופעל, מקלט הרדיו יחפש תחנות שמשדרות בשיטת RDS.

▼ סריקת תדרים (SCAN)

אם תלחץ על לחצן , יעבור מקלט הרדיו למצב סריקת התחנות הקבועות מראש. במצב זה ייסרקו התחנות הקבועות מראש עד למציאת תחנה. הרדיו יעצור לזמן קצר שבמהלכו

ניתן להפעיל או לבטל תפקוד זה על ידי לחיצה קצרה על לחצן . קביעת ברירת המחדל היא OFF.

הערה

תפקוד הקליטה האוטומטית אינו זמין למידע תעבורה בקליטת שידורי AM.

■ קביעת תחנות בזיכרון

▼ שמירת תחנות קבועות מראש

1. בחר במצב הקליטה המבוקש.
2. בחר בתחנה המבוקשת.
3. לחץ והחזק את אחד מלחצני התחנות הקבועות מראש (מ-1 עד 6) כדי לאחסן את התחנה. אם הלחיצה היתה קצרה מדי, הקביעה הקודמת תישאר בתוקף.

הערה

- ניתן לקבוע מראש עד שש תחנות בערוצים.
- אם החיבור בין מכשיר הרדיו למצבר המכוננית מתנתק מסיבה כלשהי, כגון טיפול במכוננית או הסרת מכשיר הרדיו, יימחקו כל התחנות השמורות בזיכרון של לחצני התחנות הקבועות. אם דבר זה קורה, יש לקבוע מחדש את התחנות הקבועות מראש.

- כשטלפון סלולרי נמצא בקרבת מקלט הרדיו, הוא עלול לגרום לרדיו להשמיע רעשים שונים כאשר הטלפון מקבל שיחות. רעשים אלה אינם מצביעים על תקלה כלשהי במקלט הרדיו.

▼ בחירת תחנות קבועות מראש

1. בחר במצב הקליטה המבוקש.
2. לחץ לחיצה קצרה על הלחצן בו נקבעה התחנה המבוקשת (מ-1 עד 6).

▼ שמירה אוטומטית

לחצן שמירה אוטומטית:

באמצעות תפקוד השמירה האוטומטית, ניתן לשמור באופן אוטומטי שש תחנות בתחום התדרים הנוכחי באמצעות לחיצה והחזקה של לחצן . השתמש בתפקוד השמירה האוטומטית כדי למצוא במהירות את שש התחנות בעלות אותות השידור החזקים ביותר, למשל בעת נסיעה באזורי קליטה שונים.

הערה

- כשמבצעים שמירה אוטומטית, מחליפות התחנות החדשות את התחנות הקודמות שנשמרו באותו ערוץ.
- הפסקת השמירה האוטומטית: אם לוחצים בטעות על לחצן , ניתן לעצור את השמירה האוטומטית לפני סיומה על ידי אחת מהפעולות הבאות.
 - מעבר למקור שמע אחר
 - מעבר לתחום תדרים אחר

- לחיצה על לחצן  SEEK
- לחיצה על לחצן SEEK
- לחיצה על לחצן תחנה קבועה
- סיבוב כפתור TUNE
- כיבוי מערכת השמע

- העברת מתג ההתנעה למצב OFF
- אם משתמשים בתפקוד השמירה האוטומטית בתחום תדרי FM, התחנות החדשות יישמרו בערוץ FM3 גם אם נבחרו תחנות FM1 או FM2.
- אם ניתן לקלוט פחות משש תחנות, התחנות הזמינות נשמרות החל מתחנה קבועה מראש מספר 1 לפי התדרים, והלחצנים הפנויים אינם מכוונים לתחנה כלשהי. בנוסף, נמחקות התחנות הקבועות מראש הקודמות שהיו שמורות בזיכרון של הלחצנים הפנויים.
- אם לא ניתן לקלוט תחנה כלשהי, התחנות השמורות בזיכרון של לחצני התחנות הקבועות מראש לא יימחקו.
- לאחר לחיצה על לחצן , אם נשמרו בזיכרון יותר מתחנה אחת, מקלט הרדיו עובר להשמיע את התחנה השמורה בלחצן תחנות קבועות מראש מספר 1.

הפעלת נגן תקליטורים

זהירות ⚠

זהו מוצר לייזר Class 1. שימוש בבקרות או כוונונים או ביצוע נהלים שאינם מפורטים להלן עלולים לגרום לחשיפה לקרינה מסוכנת. אל תפתח מכסים ואל תנסה לתקן את היחידה בעצמך.

הערה

- הקפד להכניס את התקליטורים כאשר התווית פונה כלפי מעלה. אם תכניס תקליטור כאשר התווית פונה כלפי מטה, תופיע בתצוגה ההודעה CHECK DISC.
- עיין בנושא "כשההודעות הבאות מוצגות" 5-17.
- אם מכניסים תקליטור בעת שידור רדיו, התקליטור יקטע את שידור הרדיו.
- לאחר סיום הקטע האחרון, תחל באופן אוטומטי השמעת הקטע הראשון בתקליטור הנוכחי.
- נגן התקליטורים תוכנן להשמיע תקליטורים מסוגים שונים כגון תקליטורי מוזיקה CD-R ותקליטורי מוזיקה CD-RW, אבל ייתכן שהוא לא יצליח להשמיע חלק מהם.

- לאחר לחיצה על לחצן  אם לא נשמרו תחנות בזיכרון, מקלט הרדיו עובר להשמיע את תחום התדרים והתחנה האחרונים שהושמעו לפני לחיצה על הלחצן.

- לא ניתן להשמיע תקליטור בקוטר חריג (למשל תקליטור בקוטר 8 ס"מ), והוא ייפלט מיד לאחר הכנסתו.
- ייתכן שהמערכת לא תשמיע קובצי שמע שהוקלטו בפורמט MP3/WMA/AAC, בהתאם לתנאי ההקלטה.
- ניתן להשמיע תקליטורים שעומדים בהנחיות הבאות.
 - מספר תיקיות מרבי: 255
 - מספר מרבי של קבצים בתיקיה: 255
 - מספר מרבי של קבצים בתקליטור: 512
 - מספר שכבות מרבי בתקליטור: 8 (כולל רמת השורש)

■ השמעת קבצים נתמכים

הערה

- המערכת לא תשמיע קובצי MP3/WMA/AAC המוגנים על-ידי זכויות יוצרים. המערכת תעבור באופן אוטומטי לקובץ (הקטע המוזיקלי) הבא.
 - לא ניתן להשמיע קבצים בתצורות MP3, WMA9 Professional, WMA9 Lossless או WMA9 Voice.
- MP3:
- בתצורות MPEG1, 2 ו-Layer2 2.5 ו-3
 - שיעור דגימה (ב-kHz): 48, 44.1, 32, 24, 22.05, 16, 12, 11.025, 8

■ בחירת קטע מוזיקלי מתחילתו

	בחירה קדימה
	בחירה אחורה

לחץ לחיצה קצרה על לחצן ►► כדי לדלג אל התחלת הקטע המוזיקלי הבא. בעקבות כל לחיצה קצרה על הלחצן, מספר הקטע המוזיקלי יעלה.

לחץ לחיצה קצרה על לחצן ◀◀ כדי לדלג אל התחלת הקטע המוזיקלי הנוכחי. בעקבות כל לחיצה קצרה על הלחצן, מספר הקטע המוזיקלי יירד.

הערה

בתיקיית MP3, WMA, או AAC:

- דילוג מעבר לקטע המוזיקלי האחרון יעביר אותך שוב אל הקטע המוזיקלי הראשון שבתיקייה.
- דילוג מעבר לקטע המוזיקלי הראשון יעביר אותך שוב אל הקטע המוזיקלי האחרון שבתיקייה.

■ כיצד להשמיע תקליטורים

הערה

אם נטען תקליטור שהמכשיר אינו מסוגל לקרוא, תופיע בתצוגה ההודעה CHECK DISC.

▼ כשאין תקליטור בנגן

הכנס תקליטור בהתאם להנחיות המופיעות בנושא "כיצד לטעון תקליטור" 5-14. לאחר שטוענים תקליטור תחל ההשמעה של הקטע הראשון.

▼ כשיש תקליטור בנגן

(מערכת שמע מסוג A)

בעקבות כל לחיצה קלה על לחצן  מוחלף מקור השמע לפי הסדר הבא.

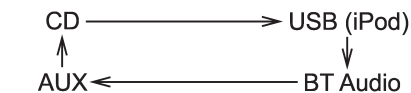

לאחר שבחרים בנגן התקליטורים כמקור שמע מתחילה השמעת התקליטור.

▼ כשיש תקליטורים בנגן

(מערכות שמע מסוג B)

בעקבות לחיצה על לחצן  מתחילה השמעת התקליטור.

- שיעור סיביות (ב-kbps): 32 עד 320
 - תמיכה בשיעור סיביות משתנה
- :WMA**

- בתצורת Windows Media Audio 7, 8 ו-9
- שיעור דגימה (ב-kHz): 48, 44.1, 32
- שיעור סיביות (ב-kbps): 32 עד 192

:AAC

- בתצורת MPEG2 AAC או MPEG4 AAC
- שיעור דגימה (ב-kHz): 48, 44.1, 32, 24, 22.05, 16, 12, 11.025, 8
- שיעור סיביות (ב-kbps): 24 עד 320
- מספר ערוצים: 1 עד 2 ערוצים

■ כיצד לטעון תקליטור

אחוז בתקליטור עם אצבע אחת בחור המרכזי ושאר האצבעות בשולי התקליטור והכנס אותו לפתח כאשר הצד עם התוויות פונה כלפי מעלה. התקליטור יימשך באופן אוטומטי פנימה.

הערה

אסור להכניס לפתח שני תקליטורים בו-זמנית.

הערה

מצב ההשמעה החוזרת יבוטל אם תבצע אחד מהצעדים הבאים:

- לחיצה על לחצן "▲"
- לחיצה על לחצן SCAN
- לחיצה על לחצן TUNE במהלך השמעה חוזרת של קטע מוזיקלי יחיד.

■ השמעה אקראית

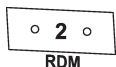

כדי להשמיע קטעים בהשמעה אקראית, תוך כדי השמעה לחץ על הלחצן RDM (לחצן השמעה אקראית):

בכל פעם שאתה לוחץ על הלחצן, המצב יתחלף על פי הסדר המופיע להלן.



■ השמעה חוזרת



כדי להשמיע קטע/קובץ בהשמעה חוזרת, תוך כדי השמעתו של הקטע לחץ על הלחצן RPT.

בכל פעם שאתה לוחץ לחיצה קצרה על הלחצן RPT, המצב יתחלף על פי הסדר המופיע להלן.

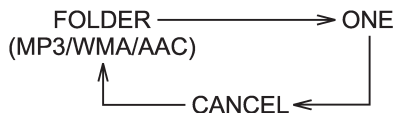

הערה

- חיווי ONE מציין השמעה חוזרת של קטע מוזיקלי בודד. נגן התקליטורים חוזר על השמעת הקטע המוזיקלי המושמע.
- חיווי FOLDER מציין השמעה חוזרת של תיקייה. נגן התקליטורים חוזר על השמעת כל הקטעים המוזיקליים בתיקייה. ניתן לבחור בתפקוד זה בעת השמעת תקליטור מסוג MP3/WMA/AAC.

כדי לבטל את מצב ההשמעה החוזרת של קטע מוזיקלי, לחץ לחיצה קצרה על לחצן RPT ובחר CANCEL. חיווי RPT ייעלם, ונגן התקליטורים יחזור למצב ההשמעה הרגיל.

■ קידום מהיר והחזרה

▼ קידום מהיר

	קידום מהיר
	החזרה

לחץ ברציפות על לחצן >>> כדי לקדם במהירות את הקטע. הרפה מהלחצן כדי לעצור את הקידום המהיר.

לחץ ברציפות על לחצן <<< כדי להחזיר את הקטע/קובץ. הרפה מהלחצן כדי לעצור את ההחזרה.

הערה

אם אתה מקדם במהירות את הקטעים המוזיקליים עד לקטע המוזיקלי האחרון, הקידום המהיר ייפסק והנגן יתחיל להשמיע את ההתחלה של הקטע המוזיקלי הראשון. בתיקיית MP3, WMA או AAC הנגן יתחיל להשמיע את הקטע המוזיקלי הראשון שבתקייה הנוכחית.

אם אתה מחזיר את הקטעים המוזיקליים עד לקטע המוזיקלי הראשון, ההחזרה תיפסק והנגן יתחיל בהשמעה. בתיקיית MP3, WMA או AAC הנגן יתחיל להשמיע את הקטע המוזיקלי הראשון שבתקייה הנוכחית.

■ בחירת תיקייה

הערה

- ניתן לבחור בשיטה זו רק תיקיות באותו תקליטור.
- רק קובצי MP3/WMA/AAC ניתנים לזיהוי בזמן שמנסים לבחור את התיקייה הבאה או את התיקייה הקודמת. אם לא קיימת תיקייה מתאימה בתקליטור, בעקבות סיבוב כפתור TUNE תחל ההשמעה של הקטע המוזיקלי הראשון.

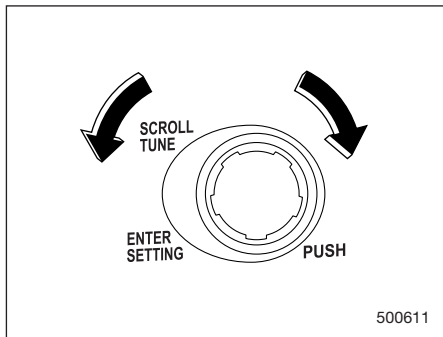

סובב את כפתור TUNE בכיוון השעון כדי לבחור את התיקייה הבאה. סובב את כפתור TUNE נגד כיוון השעון כדי לחזור לתיקייה הקודמת.

הסדר כלפי מעלה, החל מהקטע המוזיקלי הנמצא אחרי הקטע המוזיקלי הנוכחי.

לאחר שכל הקטעים המוזיקליים נסרקו, הנגן חוזר למצב השמעה רגילה. לביטול מצב הסריקה, לחץ שוב על לחצן **SCANAS**.

הערה

מצב הסריקה יבוטל אם תבצע אחד מהצעדים הבאים:

- לחיצה על לחצן RPT
- לחיצה על לחצן RDM
- סיבוב כפתור TUNE
- לחיצה על לחצן "▲"
- לחיצה על צד "▶▶" או "◀◀" של כפתור SEEK
- בחירה במצב AUX
- כיבוי מערכת השמע
- העברת מתג ההתנעה למצב LOCK/OFF

• כאשר לוחצים על לחצן **SCANAS** בעת השמעת קטע בפורמט MP3, WMA או ACC, המערכת מבצעת סריקה בתיקייה הנוכחית.

• כאשר לוחצים על לחצן **SCANAS** בעת השמעת קטע נתונים (מלבד פורמט MP3, WMA או ACC), המערכת מבצעת סריקה בתקליטור.

הערה

- החיווי FOLDER מציין השמעה אקראית של התיקייה. נגן התקליטורים משמיע את כל הקטעים בתיקייה בסדר אקראי. ניתן לבחור בתפקוד זה בעת השמעת קטע מוזיקלי בפורמט MP3/WMA/AAC.
- החיווי ALL מציין השמעה אקראית של כל הקטעים המוזיקליים בתקליטור. נגן התקליטורים משמיע את כל הקטעים בתקליטור בסדר אקראי. ניתן לבחור בתפקוד זה בעת השמעת תקליטור שאינו בפורמט MP3/WMA/AAC.

כדי לבטל את מצב ההשמעה האקראית, לחץ שוב על לחצן RDM ובחר ב-CANCEL. חיווי RDM ייעלם, ונגן התקליטורים יחזור למצב ההשמעה הרגיל.

הערה

- מצב ההשמעה האקראית יבוטל אם תבצע אחד מהצעדים הבאים:
- לחיצה על לחצן "▲"
- לחיצה על לחצן SCAN
- לחיצה על לחצן TUNE במהלך השמעה אקראית של תקליטור.

■ סריקה (SCAN)

מצב SCAN מאפשר להאזין ל-10 השניות הראשונות של כל קטע מוזיקלי לפי הסדר. לחץ על לחצן **SCANAS** כדי להתחיל לסרוק ולהשמיע את הקטעים המוזיקליים לפי

שקע עזר AUX (אם קיים)

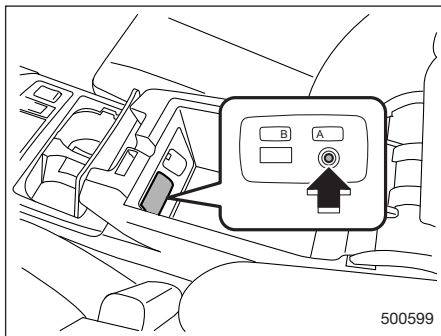

על-ידי חיבור של התקן שמע חיצוני אל מערכת השמע של המכונית, תוכל לשמוע את המוזיקה מההתקן דרך הרמקולים של המכונית.

בקונסולה המרכזית מותקן שקע כניסה (AUX). לצורך חיבור הנגן החיצוני יש להשתמש בתקע סטריאו פוני זעיר (בקוטר 3.5 מ"מ). ניתן לרכוש כבל חיבור בחנות אלקטרוניקה או בחנויות דומות.

אם מנסים להכניס תקליטור מסוג זה לנגן, הוא יישלף מיד. אם לא ניתן לשלוף את התקליטור או אם ההודעה ממשיכה להיות מוצגת, פנה למוסד לקבלת סיוע.

▼ כשמוצגת ההודעה "CHECK DISC"

לחץ על לחצן  כדי להוציא מהנגן את התקליטורים. בדוק שלא נגרם נזק לתקליטור ושהוא אינו שרוט. כמו-כן בדוק שהתקליטור מוכנס בצורה נכונה. ייתכן כי סוגים מסוימים של תקליטורי CD-RW יגרמו להופעת הודעה זו. בדוק אם סוג התקליטור מתאים (אין תמיכה בתקליטורי 8 ס"מ) וכן אם פורמט התקליטור מתאים. נגן תקליטורים זה יכול לקרוא ולנגן רק פורמט נתונים מסוג CD-DA, MP3, WMA או AAC. אם לא ניתן להוציא את התקליטור מהנגן או אם ההודעה נשארת על הצג, פנה למוסד לקבלת סיוע.

▼ כשמוצגת ההודעה "No Audio File"

לחץ על לחצן  כדי להוציא מהנגן את התקליטור. הודעה זו מופיעה כאשר הוכנס תקליטור שאינו מכיל קבצים הניתנים להשמעה. הכנס תקליטור שמכיל קבצים הניתנים להשמעה.

■ הוצאת תקליטור מנגן התקליטורים

כשמושמע תקליטור, או כשיש תקליטור בנגן, לחץ על לחצן  כדי להוציא את התקליטור. התקליטור יישלף.

הערה

- הימנע מנסיעה במכונית כשהתקליטור בולט החוצה מתוך הנגן. הרעידות עלולות לגרום לתקליטור ליפול.
- אם אינך מוציא את התקליטור מהפתח בתוך 20 שניות, יופעל מנגנון להגנה על התקליטור, שימשוך חזרה את התקליטור לתוך מחליף התקליטורים. במצב זה, התקליטור לא יושמע.

■ כשההודעות הבאות מוצגות

אם אחת מההודעות הבאות מוצגת במהלך הפעלת נגן התקליטורים, נסה לקבוע את הסיבה לכך תוך התבססות על המידע שיפורט להלן. אם אינך מצליח למחוק את ההודעה מהצג, פנה למוסד לקבלת סיוע.

▼ כשמוצגת ההודעה "PUSH EJECT"

לחץ על לחצן  כדי להוציא את התקליטור. בדוק את התקליטור לגילוי סימני נזק או עיוות וכן בדוק שתקליטור מתאים הוכנס לנגן. אל תנסה לשלוף בכוח את התקליטור. נגן זה אינו תומך בתקליטורים בעלי קוטר של 8 ס"מ.

אמצעי זהירות שיש לנקוט בעת טיפול בתקליטור

השתמש רק בתקליטורים (CD, CD-R, ו-CD-RW) המזוהים בסימון מבין אלו המופיעים להלן. כמו כן, לא ניתן לנגן תקליטורים מסוימים.

הערה

- עצמת הקול של אות המוצא של נגן נייד חיצוני אינה גדולה ועצמת הקול הנשמעת דרך הרמקולים של המכונות המחוברים אל מערכת השמע היא נמוכה מאוד. אם תעלה את עצמת ההשמעה של מערכת השמע, עצמת הקול תגדל אבל כאשר תרצה להחליף למקור השמעה אחר, ייתכן שעצמת הקול תהיה פתאום גבוהה מאוד. הפחת את עצמת ההשמעה כאשר אתה מחליף בין מקורות שמע.
- במקרים מסוימים, כשעצמת הקול של הנגן היא נמוכה, איכות הצליל יורדת כשאתה מעלה את העצמה של מערכת השמע של המכונות. במקרה זה, כוונן את עצמת הקול של הנגן הנייד.
- במקרים מסוימים עלול להופיע פתאום רעש חריג שמקורו בחיבור גרוע בין הנגן החיצוני לבין מערכת השמע של המכונות או של הנגן. נסה לנקות את שקע העזר ואת התקע של מערכת השמע הניידת.

כדי להשתמש בשקע העזר:

1. חבר את הנגן החיצוני לשקע העזר AUX.

CD/AUX	במערכת שמע מסוג A
AUX	במערכת שמע מסוג B

2. לחץ על הלחצן המתאים כדי לבחור את מצב AUX. בעקבות כל לחיצה קלה על לחצן AUX מוחלף מקור השמע לפי הסדר הבא.

מערכת שמע סוג A:

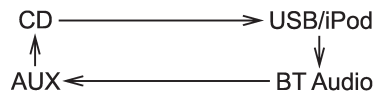

מערכת שמע סוג B:



3. הפעל את נגן השמע הנייד. עיין בחוברת ההדרכה של נגן השמע הנייד.

- כדי להוציא תקליטור מארזותו, לחץ על מרכז הארזיה ואחוז בשולי התקליטור משני צדדיו. במקרה של מגע ישיר עם פני התקליטור, הזיהום יכול לגרום לאיכות צליל גרועה. אין לגעת בפני התקליטור.
- במידת האפשר, השתמש רק בתקליטור נקי. אם יש משקעים, נגב את פני התקליטור מהמרכז כלפי חוץ עם מטלית יבשה ורכה. ודא שאינך משתמש במטלית קשה, מדללים, בניין, אלכוהול וכו'.
- אין להשתמש בתקליטור שהוא שרוט, מעוות או סדוק. כמו כן, אין להשתמש בתקליטור שצורתו אינה סטנדרטית (לדוגמה, בצורת לב). הדבר עלול לגרום לתקלות או בעיות.
- תקליטורים הם רגישים לחום. לעולם אל תשמור אותם במקום החשוף לקרינת שמש ישירה, ליד תנורי חימום או במכונית החונה בשמש בימים חמים.

5



- לא ניתן להשתמש בתקליטור מסוג DualDisc בנגן התקליטורים שלך. אם תכניס תקליטור מסוג זה לנגן, ייתכן שהתקליטור ייתקע בנגן, לא ייצא יותר והוא אף עלול לגרום לתקלה בנגן.
- במזג אוויר קר ו/או גשום, לחות יכולה להצטבר בתוך נגן התקליטורים ולמנוע פעולה רגילה. אם זה קורה, יש להוציא את התקליטור ולהמתין עד שנגן התקליטורים יתייבש.
- ייתכנו דילוגים כאשר נגן התקליטורים סובל מרעידות קשות (לדוגמה, כאשר המכונית נוסעת בדרכים משובשות).

COMPACT
disc
DIGITAL AUDIO

COMPACT
disc
Recordable

COMPACT
disc
ReWritable

500090

- כשמחברים זיכרונות USB שכוללים שני כווננים או יותר, מזהה המערכת רק אחד מבין הכווננים.
- התכנים שבזיכרונות USB אינם מושמעים בהכרח בסדר שבו הם מוצגים במחשב האישי.
- לא ניתן להשתמש במחשב אישי, גם אם הוא מחובר למערכת בכבל USB.
- לא ניתן להשמיע במערכת תכנים שמאוחסנים בזיכרון USB הכולל מנגנוני אבטחה.
- לא ניתן לחבר למערכת בו זמנית זיכרון USB ונגן iPod®.

שימוש בזיכרון USB / נגן IPOD®

■ קבצים נתמכים

עיין בנושא "השמעת קבצים נתמכים" בעמוד 5-13

■ חיבור זכרונות USB

ניתן לחבר למערכת זכרונות USB ולהשמיע קבצים בהתאם להנחיות הבאות.

- מספר שכבות מרבי בתקליטור: 8 (כולל רמת השורש)
- מספר מרבי של קבצים בתיקה: 255
- מספר תיקיות מרבי: 255 (כולל רמת השורש)
- מספר מרבי של קבצים בהתקן: 999

הערה

- לא ניתן להשמיע קבצים מזכרונות USB מסוג רכזת (HUB).
- לא ניתן להשמיע קבצים מזכרונות USB מסוג ATAPI.
- לא ניתן להפעיל זיכרונות USB שזקוקים למקור מתח נוסף (כמו מתאם כוח CA) מלבד אספקת הכוח דרך שקע USB.
- לא ניתן להפעיל זיכרון USB שמותקן בקורא כרטיס זיכרון או בקורא כרטיסי זיכרון.

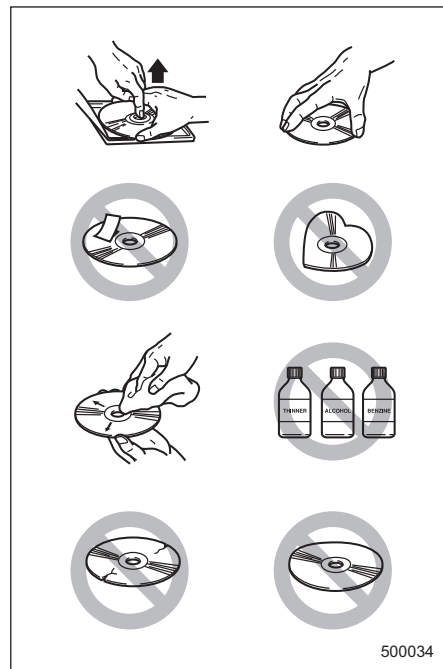

500034

• אסור להשאיר את נגן iPod® במכונית. בשל הטמפרטורות הגבוהות, נגן iPod® שהושאר במכונית למשך פרק זמן ארוך עלול להתעוות, לדהות או להיזק בדרך אחרת.

הערה

- לאחר שמחברים זיכרון USB או נגן iPod® יש ללחוץ על לחצן  כדי להשמיע את התכנים.
- לא ניתן להקרין במערכת סרטים מ זיכרון USB או מנגן iPod®.
- לא ניתן להפעיל את נגן iPod® המחובר למערכת בעזרת הגלגלת של נגן iPod® (למעט דגמים מסוימים).
- ייתכן שהתכנים שבנגן iPod® יוצגו במערכת השמע של המכונית בסדר שונה מזה שבו הם מוצגים בנגן iPod® עצמו. זו תופעה רגילה שאינה מעידה על תקלה.
- כשמטג ההתנעה במצב ON או Acc נטענת הסוללה של נגן iPod® המחובר למערכת השמע של המכונית. אולם, ייתכן שההפעלה של נגן iPod® תתעכב אם הסוללה של נגן iPod® עומדת להתרוקן.
- אם נגן iPod® אינו פועל לאחר שמפעילים אותו, נתק את כבל החיבור מהנגן ואתחל אותו. נוהל האתחול מוסבר במדריך למשתמש של נגן iPod®.

- מותר להעתיק לשימוש אישי ולהשמיע בנגני iPod® ותוכנת iTunes תכנים שאינם מוגנים בזכויות יוצרים, או תכנים שהחוק מתיר להעתיק ולהשמיע באמצעים אלה. הפרה של זכויות יוצרים היא עבירה.
- כדי לבדוק באיזו גרסת קושחה מצויד נגן iPod® שברשותך חבר אותו למחשב ובדוק במנהל ההתקנים. לפרטים נוספים עיין במדריך למשתמש של נגן iPod®.
- לפרטים על עדכון גרסת הקושחה של נגן iPod® בקר באתר האינטרנט של חברת Apple.
- נגני iPod® מדגמים מסוימים ובעלי גרסאות קושחה מסוימות עשויים שלא לפעול היטב, או לא לפעול כלל.

■ חיבור זיכרון USB/נגן iPod® (אם קיים)

⚠ אזהרה

אסור להפעיל נגן iPod® בזמן הנהיגה. ההפעלה עלולה להסיח את דעתך מהנהיגה ולגרום לתאונה.

⚠ זהירות

• לא ניתן לשחזר נתונים שנמחקו מנגן iPod® כאשר היה מחובר למערכת השמע של המכונית.

■ דגמי iPod® נתמכים

גרסת קושחה	דגם	
1.2.1 ~ 1.3	5G	iPod®
1.0.0 ~ 1.1.2	Classic	
1.3.1	Nano	
1.1.3	Nano 2G	
1.0.0 ~ 1.1.3	Nano 3G	
1.0.0 ~ 1.0.3	Nano 4G	
1.1 ~ 2.2.1	Touch	iPhone
3.1.3	1G	
4.2.1	3G	
4.2.1	3G S	
4.2.1	4G	

⚠ זהירות

אין לנסות להשתמש בנגני iPod® מדגמים שלא צוינו לעיל. הניסיון עלול להסתיים בתקלה ובתנאים מסוימים אף בהתלקחות שריפה.

הערה

- iPod® הוא סימן מסחרי רשום של חברת Apple.

מערכות שמע מסוג A:

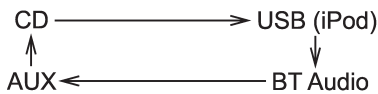

מערכות שמע מסוג B:

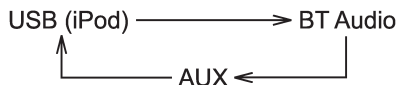

השמעת התכנים מזיכרון USB או נגן iPod® מתחילה לאחר שבוחרים במצב USB/iPod®.

כיצד לבחור קטע מוזיקלי מתחילתו

קטע מוזיקלי בוחרים כמו מתקליטור. לפרטים עיין בנושא "בחירת קטע מוזיקלי מתחילתו" 5-14.

כיצד לבחור תחילת פרק מנגן iPod® המחובר למערכת

בהשמעה של תשדירי Podcast או ספרי אודיו אפשר לבחור פרק כפי שבוחרים מתקליטור. לפרטים עיין בנושא "בחירת קטע מוזיקלי מתחילתו" 5-14.

■ השמעה

הערה

- לאחר ההפעלה ייתכן שנגני iPod® שמאוחסן בהם מספר מסוים של קבצים, או בעלי גרסאות קושחה מסוימות, לא יפעלו בצורה חלקה או לא יפעלו היטב.
- כאשר נגן iPod® פועל אסור לנתק את כבל החיבור מנגן iPod®.

▼ כשלא מחובר למערכת זיכרון USB או נגן iPod®

חבר את זיכרון USB או נגן iPod®. השמעת התכנים מזיכרון USB או נגן iPod® תתחיל.

▼ כשמחובר למערכת זיכרון USB או נגן iPod®

CD/AUX	מערכת שמע מסוג A
AUX	מערכת שמע מסוג B

בעקבות כל לחיצה קצרה על הלחצן שבאיור מוחלף המצב לפי הסדר הבא.

- אם לא מחברים בצורה נכונה את נגן iPod® ואת כבל החיבור ייתכן שנגן iPod® לא יוזן במתח או לא יזוהה על ידי מערכת השמע של המכונית. במקרה זה נתק את כבל החיבור של נגן iPod® וחבר אותו פעם נוספת.

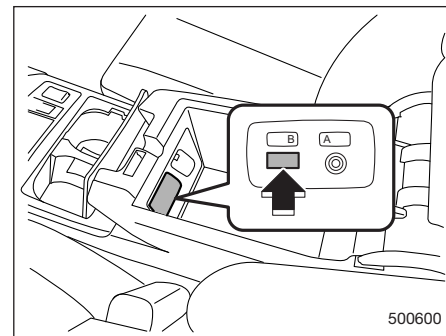

500600

בקונסולה המרכזית מותקן שקע USB. חבר לשקע זיכרון USB או נגן iPod®.

■ השמעה אקראית

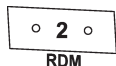

כדי להשמיע קטעים מוזיקליים בסדר אקראי, במהלך ההשמעה של קטע מוזיקלי לחץ לחיצה קצרה על לחצן RDM.

בעקבות כל לחיצה על הלחצן מוחלף המצב לפי הסדר הבא.

כשמחובר למערכת זיכרון USB:



כשמחובר למערכת נגן iPod®:



■ הערה

- החיווי Folder מציין השמעה אקראית של כל התיקות. כל הקטעים המוזיקליים שבתקייה יושמעו בהשמעה אקראית.
- החיווי All מציין השמעה אקראית של כל הקטעים המוזיקליים בזיכרון USB. כל הקטעים המוזיקליים שבזיכרון USB יושמעו בהשמעה אקראית.

▼ כשמחובר למערכת נגן iPod®



בעקבות כל לחיצה קצרה על לחצן RPT, מוחלף המצב לפי הסדר הבא.

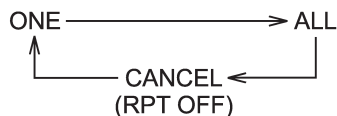

■ הערה

- החיווי ALL מציין השמעה חוזרת של כל הקטעים המוזיקליים שבנגן iPod®.
- החיווי ONE מציין השמעה חוזרת של קטע מוזיקלי בודד. הקטע המוזיקלי המושמע כעת יושמע בהשמעה חוזרת.
- בהשמעה של ספר אודיו לא משתנה אופן ההשמעה אפילו אם לוחצים על לחצן RPT. עיין בנושא "קביעת מהירות ההשמעה (רק כשמשמיעים ספר אודיו)" 5-26

■ קידום מהיר והחזרה

קידום מהיר והחזרה מתבצעים כמו בהשמעה מתקליטור. לפרטים עיין בנושא "קידום מהיר והחזרה" 5-15.

■ הערה

כשנגן iPod® מחובר למערכת:

- בקידום מהיר, כאשר מגיעים לסוף הקטע המוזיקלי, נעצר הקידום המהיר וההשמעה מתחדשת מתחילת הקטע המוזיקלי הבא.
- כשמגיעים במהלך החזרה לתחילת קטע מוזיקלי, נעצרת החזרה וההשמעה מתחדשת מתחילת הקטע המוזיקלי.

■ השמעה חוזרת

▼ כשמחובר למערכת זיכרון USB

ההשמעה החוזרת מתבצעת כמו בתקליטור. לפרטים עיין בנושא "השמעה חוזרת" 5-15



■ סריקה (SCAN) (רק כשמחובר למערכת זיכרון USB)

הסריקה מתבצעת באופן דומה לסריקת תקליטור. לפרטים עיין בנושא "סריקה (SCAN)" ע"פ 5-16.

הערה

כשמחובר למערכת נגן iPod® לא ניתן לבחור במצב הסריקה.

■ בחירת קטגוריה (רק כשמחובר למערכת נגן iPod®)

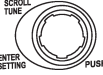
	לחצן LIST
	לחצן "חזרה"
	כפתור TUNE

בעקבות לחיצה קצרה על לחצן LIST או על לחצן "חזרה" מוצג התפריט הבא של נגן iPod®:

- החיווי Album מציין השמעה אקראית של האלבום. כל הקטעים המוזיקליים באלבום יושמעו בהשמעה אקראית.
- החיווי Track מציין השמעה אקראית של כל הקטעים המוזיקליים שבנגן iPod®. כל הקטעים המוזיקליים שבנגן iPod® יושמעו בהשמעה אקראית.
- כשמחובר למערכת נגן iPod® מתבצעת ההשמעה האקראית באמצעות מנגנון Shuffle של נגן iPod®. מאפייני ההשמעה האקראית עשויים להשתנות, לפיכך, בהתאם לדגם של נגן iPod® המחובר למערכת. לפרטים נוספים בקר באתר האינטרנט של חברת Apple.
- כאשר משמיעים ספר אודיו או תשדיר Podcast, המצב אינו מוחלף אפילו אם לוחצים על לחצן RDM לחיצה קצרה. כדי להפסיק את ההשמעה האקראית לחץ על לחצן RDM לחיצה קצרה ובחר CANCEL. החיווי RDM ייעלם וההשמעה הרגילה תחודש.

■ בחירת תיקייה (רק כשמחובר למערכת זיכרון USB)

עיין בנושא "בחירת תיקייה" עמ' 16-5.

הערה

כשמחובר למערכת נגן iPod® לא ניתן לבחור תיקייה.

■ בחירה מרשימה (רק כשמחובר למערכת זיכרון USB)

5

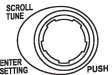
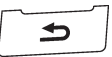
	כפתור TUNE
	לחצן "חזרה"

אפשר לבחור תיקייה או קטע מוזיקלי מתוך הרשימה. כדי לבחור תיקייה או קטע מוזיקלי סובב את כפתור TUNE ולחץ עליו. כדי לשוב לרמה גבוהה יותר לחץ על לחצן "חזרה".

רמה ראשונה	רמה שנייה	רמה שלישית	רמה רביעית	רמה חמישית
Now playing	—	—	—	—
Playlists	Playlists List	Songs List	—	—
Artists	Artists List	Albums List	Songs List	—
Albums	Albums List	Songs List	—	—
Songs	Songs List	—	—	—
Podcasts	Podcasts List	Songs List	—	—
Genres	Genres List	Artists List	Albums List	Songs List
Composers	Composers List	Albums List	Songs List	—
Audiobooks	Audiobooks List	—	—	—
Shuffle Songs	—	—	—	—

כדי לבחור בקטגוריה סובב את כפתור TUNE ולחץ עליו. כדי לשוב לרמה גבוהה יותר לחץ על לחצן "חזרה". כדי לשוב לרמה הראשונה לחץ על לחצן LIST.

■ קביעת מהירות ההשמעה (רק כשמשמיעים ספר אודיו)

כאשר מושמע ספר אודיו, בעקבות כל לחיצה קצרה על לחצן RPT, מוחלפת מהירות ההשמעה לפי הסדר הבא.

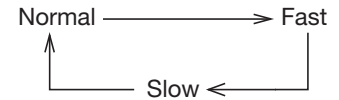

■ כשמופיעות ההודעות הבאות

אם אחת מבין ההודעות הבאות מופיעה כשמחובר למערכת זיכרון USB או נגן iPod®, מצא את הגורם ברשימה שלהלן. אם ההודעה ממשיכה להופיע פנה למוסד.

פעולה	סיבה	הודעה
<p>נתק את זיכרון USB או נגן iPod® ובדוק אותו.</p>	<ul style="list-style-type: none"> • קצר באפיק USB • ההתקן שחובר למערכת (למשל עכבר USB) אינו נתמך • הדגם של נגן iPod® שחובר למערכת אינו נתמך • נגן iPod® שחובר קרס • אירעה בעיית תקשורת • אירעה תקלת אישור נגן iPod® • זיכרון USB שחובר למערכת הוא מסוג רכזת (HUB) 	<p>"CHECK DEVICE"</p>
<p>חבר למערכת זיכרון USB או נגן iPod® נתמך.</p>	<ul style="list-style-type: none"> • כשלא מחובר למערכת זיכרון USB או נגן iPod® • כשמחובר למערכת זיכרון USB או נגן iPod® שאינו נתמך 	<p>"No USB" "No iPod"</p>
<p>חבר זיכרון USB או נגן iPod® עם קובצי שמע שניתן להשמיע.</p>	<p>ההודעה מופיעה כשבזיכרון USB או נגן iPod® אין קובצי שמע שניתן להשמיע.</p>	<p>"No Song"</p>

לחצני בקרת מערכת השמע (אם קיימים)

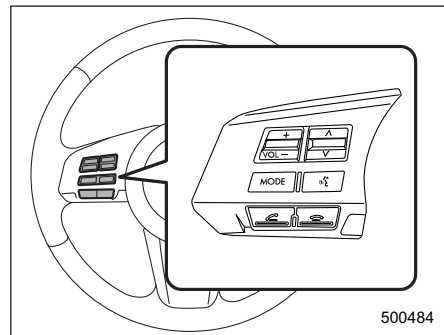

500484

לחצנים אלה ממוקמים על חישורי גלגל ההגה. הם מאפשרים לנהג לשלוט בתפקודי מערכת השמע מבלי להסיר את ידיו מגלגל ההגה.

לחצן מצב (MODE)

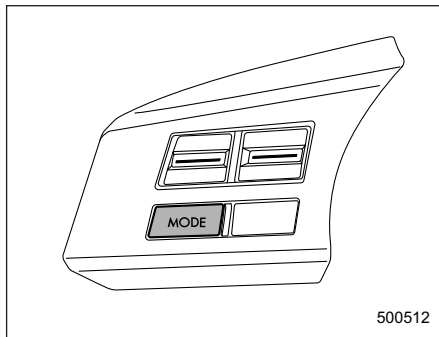

500512

לחצן זה משמש לבחירת מצב מערכת השמע הרצוי. כל לחיצה על הלחצן משנה את מצב מערכת השמע על פי הסדר הבא:

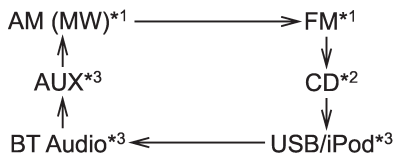

*1: יוצג התדר האחרון שהושמע בתחום התדרים שנבחר.

*2: רק כשקיים תקליטור בנגן התקליטורים.

*3: רק כשמחובר התקן חיצוני.

הערה

מצב MW מוצג רק במערכות שמע מסוג A. במערכות שמע מסוג B מוצג מצב זה כמצב AM.

לחצני V-1

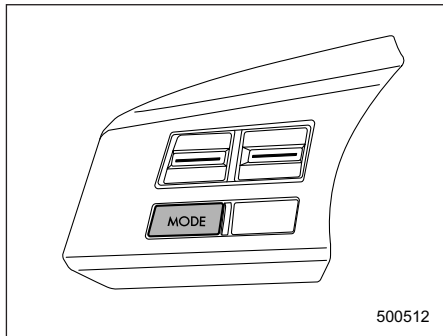

500512

כאשר בוחרים במצב רדיו

לחץ לחיצה קצרה על צד "V" או על צד "1" של הלחצן כדי לבחור תחנה קבועה מראש.

לחץ לחיצה ממושכת על צד "V" או על צד "1" של הלחצן כדי לחפש את התחנה הבאה הנקלטת ולעצור בה.

תדר התחנה יופיע על הצג של מערכת השמע.

שמע Bluetooth® (אם קיים)



הערה

המונח Bluetooth והסמל הם סימנים מסחריים רשומים של חברת Bluetooth SIG.

התפקוד מאפשר להשמיע תכנים מנגני שמע שתומכים בתקשורת Bluetooth®. לפני השימוש יש לרשום את נגן השמע שתומך בתקשורת Bluetooth® למערכת השמע של המכונית.

■ מתגי בקרת עצמת הקול

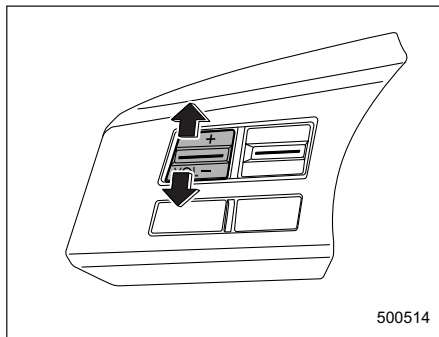

לחץ על לחצן "+" כדי להגביר את עצמת הקול. לחץ על לחצן "-" כדי להפחית את עצמת הקול. מספר המציין את עצמת הקול יופיע על תצוגת מערכת השמע.

▼ כאשר בוחרים במצב CD /נגן תקליטורים/ זיכרון /USB תקשורת Bluetooth

לחץ לחיצה קצרה על צד \wedge של הלחצן כדי לדלג קדימה בסדר הקטעים המוזיקליים. לחץ לחיצה קצרה על צד \vee של הלחצן כדי לדלג אחורה בסדר הקטעים המוזיקליים. מספר הקטע המוזיקלי יופיע על הצג של מערכת השמע.

כשמושמע קובץ בתצורת MP3/WMA/AAC לחץ על צד \wedge של הלחצן לחיצה ממושכת כדי לבחור בתיקייה הבאה. לחץ לחיצה ממושכת על צד \vee של הלחצן כדי לשוב לתיקייה הקודמת.

▼ כאשר בוחרים במצב iPod

לחץ על צד \wedge של הלחצן כדי לדלג קדימה בסדר הקטעים המוזיקליים. לחץ על צד \vee של הלחצן כדי לדלג אחורה בסדר הקטעים המוזיקליים. מספר הקטע המוזיקלי יופיע על הצג של מערכת השמע.

- Pair Audio Players כדי לרשום את המכשיר (עיין בנושא "רישום (צימוד) מכשיר" 5-31).
- Set Passkey כדי לקבוע סיסמה חדשה (עיין בנושא "קביעת סיסמה" 5-31).

▼ בחירת האפשרות BT Audio Setup

▽ כשלא רשום אף מכשיר

CD/AUX	מערכת שמע מסוג A
AUX	מערכת שמע מסוג B

1. לחץ על הלחצן שצוין לעיל ובוחר במצב BT Audio. בעקבות כל לחיצה על הלחצן מוחלף המצב לפי הסדר הבא.

מערכות שמע מסוג A:

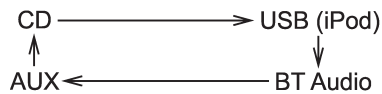

מערכות שמע מסוג B:

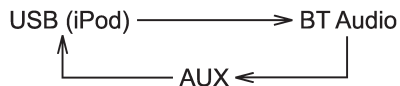

- AVCRP (פרופיל שלט רחוק לאודיו/וידאו)

■ התקנת שמע Bluetooth®

בחר באפשרות BT Audio Setup והמשך לפעול על פי נוהל ההתקנה המתואר בהמשך.

הערה

- לא ניתן לקבוע הגדרות שמע Bluetooth במהלך הנהיגה.
- כשמעבירים את מתג ההתנעה ממצב LOCK/OFF למצב Acc או ON מחובר נגן השמע או הטלפון הסלולרי הרשום למערכת באופן אוטומטי.
- אם מחובר כבר טלפון סלולרי, הוא ינותק מהמערכת כדי שניתן יהיה להתקין מכשיר חדש. בתום ההתקנה ייתכן שיהיה עליך לחבר את הטלפון מחדש.
- ניתן לרשום למערכת עד 2 מכשירים (לא כולל טלפון סלולרי למערכת דיבורית).
- ניתן לרשום למערכת עד 6 מכשירים (כולל טלפון סלולרי למערכת דיבורית).
- כדי לשוב לתפריט הקודם בחר בפקודה Go Back.
- כשלא רשום אף מכשיר ניתן לבחור רק מבין האפשרויות הבאות.

הערה

- ייתכן שתפקוד שמע Bluetooth® לא יפעל היטב בתנאים הבאים.
- נגן השמע כבוי.
- הסוללה של נגן השמע התרוקנה.
- נגן השמע אינו מחובר למערכת.
- נגן השמע נמצא מאחורי המושב או בתא הכפפות.
- חפץ מתכתי מסתיר את נגן השמע או בא עמו במגע.
- ייתכן שאופן הפעולה של חלק מנגני השמע שבהם נעשה שימוש שונה מהאופן הרגיל המתואר כאן.
- איכות השמע עשויה להיות ירודה בחלק מנגני השמע או בתנאי תקשורת מסוימים ברשת Bluetooth®.
- כשמחברים במקביל מכשיר אחר שתומך בתקשורת Bluetooth® עשויים להישמע רעשים.

■ תצורות מזיה

- ניתן לחבר אך ורק נגני שמע Bluetooth® שתומכים בפרופילי Bluetooth® הבאים:
- A2DP (פרופיל מתקדם לשידורי אודיו)

5. בחר באפשרות Confirm name change?
 - אם השם הוחלף בהצלחה תופיע
 ההודעה Device name has been
 changed.

▼ תפקוד List audio players

תפקוד List audio players מאפשר לשמוע את רשימת השמות של כל מכשירי השמע הרשומים. כדי להשתמש בתפקוד בחר באפשרות List audio players. רשימת השמות של המכשירים הרשומים תוקרא.

▼ קביעת סיסמה

1. בחר באפשרות Select Passkey.
 2. לחץ על כפתור TUNE.
 3. כדי להזין את הסיסמה החדשה (מספר בן 4 - 8 ספרות), סובב את כפתור TUNE ולחץ עליו.
 4. בתום הזנת הסיסמה החדשה לחץ על כפתור TUNE לחיצה נוספת.
- אם קביעת הסיסמה החדשה הושלמה בהצלחה, הסיסמה החדשה תוצג.

▼ מחיקת מכשיר

1. בחר באפשרות Delete Audio Player.
2. בחר במכשיר המבוקש.
3. בחר באפשרות Confirm delete audio player?

- הסיסמה תופיע בצג.

5. הזן את הסיסמה במכשיר.

- אם הרישום הושלם בהצלחה תופיע ההודעה Audio Player Paired.
- אם הרישום לא הושלם בהצלחה תופיע ההודעה Unable to pair audio players.

▼ בחירת מכשיר

1. בחר באפשרות Select Audio Player.
 2. בחר במכשיר המבוקש.
 3. בחר באפשרות Confirm select audio player?
 4. בחר באפשרות From Car או באפשרות From Audio Player.
 5. בחר באפשרות Confirm select audio player?
- אם המכשיר חובר תופיע ההודעה Selected.
- אם לא ניתן היה לחבר את המכשיר תופיע ההודעה Failed.

▼ החלפת שם המכשיר שנרשם

1. בחר באפשרות Change Name.
2. בחר במכשיר המבוקש.
3. בחר באפשרות Record Name.
4. אמור את השם החדש.

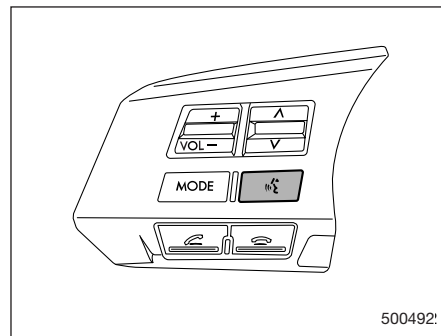

לחצן הדיבור

2. לחץ על לחצן הדיבור .
- האפשרות BT Audio Setup תוצג.

▼ כשרשום כבר מכשיר

1. לחץ על לחצן הניתוק .
- האפשרות BT תוצג.
2. בחר באפשרות Setup.
 3. בחר באפשרות BT Audio Setup.

▼ רישום (צימוד) מכשיר

1. בחר באפשרות Pair Audio Players.
2. בחר באפשרות Record Name.
3. אמור את שם המכשיר שברצונך לרשום.
4. בחר באפשרות Confirm pair audio?.

מערכת דיבורית (אם קיימת)

הערה

כשאתה מוכר את מכוניתך, הקפד לאתחל את מערכת הדיבורית כדי למנוע גישה לא רצויה לנתונים האישיים שלך.

מערכת הדיבורית פועלת כאשר מתג ההתנעה נמצא במצב Acc או ON.

▼ בחירת תיקייה

תיקייה בוחרים כמו מתקליטור. לפרטים עיין בנושא "בחירת תיקייה" 5-16.

- אם מחיקת המכשיר הושלמה בהצלחה, תוצג ההודעה Audio player has been deleted.

■ הפעלת שמע Bluetooth®

הערה

ייתכן שנגנים מסוימים לא יפעלו כמתואר להלן, או לא יפעלו בצורה חלקה. עיין בהוראות ההפעלה של הנגן שחיברת.

▼ השמעה

	מערכת שמע מסוג A
	מערכת שמע מסוג B

לחץ על הלחצן שצוין לעיל ובחר במצב BT Audio.

▼ כיצד לבחור קטע מוזיקלי מתחילתו

קטע מוזיקלי בוחרים כמו מתקליטור. לפרטים עיין בנושא "בחירת קטע מוזיקלי מתחילתו" 5-14.

▼ קידום מהיר והחזרה

קידום מהיר והחזרה מתבצעים כמו בהשמעה מתקליטור. לפרטים עיין בנושא "קידום מהיר והחזרה" 5-15.

- כאשר המניפה משמיעה רעש חזק.
- כאשר הטלפון הסלולרי נמצא קרוב מדי למיקרופון.
- איכות הצליל עלולה להידרדר עקב השפעת הטלפון הסלולרי שמחובר למערכת או בגלל תנאי רשת Bluetooth®.
- כאשר מכשיר Bluetooth® אחר מחובר במקביל, ייתכן שיישמעו רעשים בקול המגיע מהדיבורית.
- ▼ פרופילים מתאימים לשימוש בטלפון הסלולרי
 - Ver. 1.5: (Hands Free Profile) HFP
 - Ver. 1.1: (Object Push Profile) OPP

- בהתאם להגדרות הטלפון הסלולרי, נעילת המקשים עלולה לפעול אחרי ביצוע שיחה. בטל את תפקוד נעילת המקשים האוטומטית של הטלפון הסלולרי לפני שימוש בדיבורית.
- בטלפונים סלולריים מסוימים, התפעול ועצמת הקול עשויים להיות שונים מאלה של טלפונים סלולריים בהם מורגלים.
- כאשר מעבירים את מתג ההתנעה למצב LOCK/OFF במהלך שיחת טלפון, ייתכן שהשיחה תנותק או תעבור לטלפון הסלולרי, בהתאם לסוג המכשיר. לתשומת לבך, אם השיחה עוברת לטלפון הסלולרי יהיה צורך לתפעל אותו.
- במהלך שיחה, אל תדבר בו-זמנית עם הצד השני. אם שניכם מדברים בו-זמנית, ייתכן שהצד השני יתקשה לשמוע אותך, ולהיפך. זהו מצב רגיל.
- יש לכוון את עצמת הקול של המערכת לרמה הנמוכה ביותר. אחרת, הצד השני עלול להבחין בהד בלתי רצוי.
- דבר ברור ובקול רם.
- ייתכן שהצד השני יתקשה לשמוע את קולך במצבים הבאים.
 - נסיעה בכבישים משובשים.
 - נסיעה במהירות גבוהה.
 - נסיעה עם חלון פתוח.
 - כשאוויר מהמניפה זורם ישירות לכיוון המיקרופון.

■ עצות להפעלת מערכת הדיבורית

▼ Bluetooth®

ניתן לחבר טלפון סלולרי לצידו השמע שבמכונת באמצעות פורמט Bluetooth® (אלחוטי) כדי לבצע או לקבל שיחת טלפון באמצעות ציוד השמע של המכונת. מכיוון שפורמט Bluetooth® הוא אלחוטי, ניתן לבצע את החיבור בין ציוד השמע במכונת לבין הטלפון הסלולרי מבלי למקם אותם זה בסמוך לזה. ניתן להשתמש בטלפון הסלולרי גם כשהוא בכיס החולצה או בתיק.

הערה

- מערכת הדיבורית עלולה לא לפעול כהלכה במצבים הבאים.
 - הטלפון הסלולרי כבוי.
 - הטלפון הסלולרי אינו נמצא באזור המאפשר קליטת שיחות.
 - הסוללה של הטלפון הסלולרי התרוקנה.
 - הטלפון הסלולרי אינו מקושר למערכת הדיבורית.
 - הטלפון הסלולרי נמצא מאחורי המושב או בתא הכפפות.
 - חומר מתכתי מכסה את הטלפון הסלולרי או נמצא במגע איתו.
- בטלפונים סלולריים מסוימים צג הטלפון עשוי להמשיך להאיר כשמתג ההתנעה נמצא במצב ON. אם זה המצב, כבה את תאורת הצג על-ידי התאמת הגדרות הטלפון הסלולרי.

- חיבור הציוד לשקע אחר או מעגל שונה מזה שאלי הוא מחובר כעת.
- פנייה לסוכנות או לטכנאי רדיו/טלוויזיה מנוסה לקבלת סיוע.
- בעקבות שינויים או שיפורים שלא אושרו במפורש על ידי הגורם האחראי לתאימות עלול לפוג תוקף האישור שניתן למשתמש להפעיל את הציוד.
- ציוד זה עומד במגבלות החשיפה לקרינה כפי שנקבעו על ידי FCC/IC עבור ציוד בלתי מבוקר וכן בהנחיות החשיפה לתדר רדיו (RF) של FCC כפי שפורטו בנספח C ל-OET65 ובכללי החשיפה לתדר רדיו (RF) RSS-102 של IC. רמת האנרגיה RF של ציוד זה נמוכה מאוד ואמורה לעמוד בהערכת השיעור המרבי המותר לחשיפה (MPE). עם זאת, מומלץ להתקין ולהפעיל את הציוד כך שמקור הקרינה יימצא במרחק של 20 ס"מ לפחות מגוף האדם (למעט קצוות הגפיים - כפות הידיים, הזרועות, כפות הרגליים והקרסולים).
- אסור להתקין משדר זה או להפעיל אותו בצמוד לאנטנה אחרת או משדר אחר.

הערה

ההתקן עומד בדרישות חלק 15 של כללי FCC ותקן (תקני) Industry Canada licence-exempt RSS. מותר להפעיל את ההתקן בכפוף לשני התנאים הבאים: (1) ההתקן אינו יוצר הפרעות וכן (2) ההתקן חייב לספוג כל הפרעה, ובכלל זה הפרעה שעלולה לגרום לפעולה לא רצויה של התקן זה.

הערה

ציוד זה נבחן ונמצא כי הוא עומד במגבלות שנקבעו עבור התקן דיגיטלי Class B בהתאם לדרישות חלק 15 של כללי FCC. מגבלות אלה נועדו להעניק הגנה סבירה מפני הפרעות מזיקות בסביבת מגורים. הציוד עלול לגרום הפרעות מזיקות לתקשורת רדיו, אם ההתקנה והשימוש אינם נעשים בהתאם להנחיות. אולם, אין שום ערובה לכך שלא ייווצרו הפרעות בהתקנה כלשהי. אם הציוד גורם להפרעות מזיקות בקליטה של שידורי רדיו או טלוויזיה, דבר שניתן לקבוע באמצעות כיבוי ההתקן והפעלתו מחדש, על המשתמש למנוע את ההפרעות באמצעות אחד לפחות מבין האמצעים הבאים.

- כיוון מחדש של אנטנת הקליטה או העברתה.
- הגדלת מרחק ההפרדה בין הציוד לבין המקלט.

■ אישורים למערכת הדיבורית

▼ הצהרת תאימות לפי תקנה 1999/5/EC לרדיו וציוד מסוף תקשורת

הערה

מכשיר זה תואם לדרישות העיקריות של תקנה 1999/5/EC לרדיו וציוד מסוף תקשורת. עותק של הצהרת התאימות המקורית וסימון אפשר למצוא בפרק 13. עיין בנושא "מודול Bluetooth" 7-13.

חברת Panasonic מצהירה בזאת כי יחידת C5ZZZ0000043 תואמת לדרישות העיקריות ולשאר ההגבלות הרלוונטיות של תקנה 1999/5/EC.

▼ מידע טכני לפי כללי FCC וכללי IC

⚠ זהירות

אזהרת FCC

בעקבות שינויים או שיפורים שלא אושרו במפורש על ידי הגורם האחראי לתאימות עשויה להישלל מהמשתמש הרשות להפעיל את הציוד.

FCC ID: ACJ932C5ZZZ035

IC ID: 216J-C5ZZZ035

יוצר ביפן.

שימוש בדיבורית (אם קיימת)

הפעלה/כיבוי של מצב דיבורית

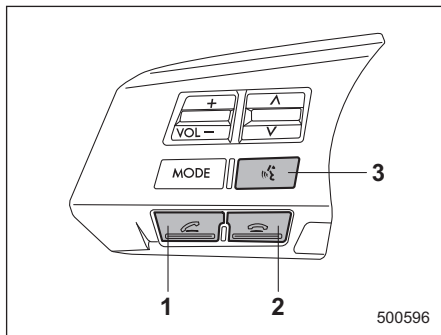

- 1 לחצן חיוג
- 2 לחצן ניתוק
- 3 לחצן דיבור

כדי להפעיל את מערכת הדיבורית, לחץ על לחצן החיוג. לביטול פעולת מערכת הדיבורית, לחץ על לחצן הניתוק.

זהירות

• קיימים סוגים רבים של ציוד הפועלים בתחום התדרים של מכשיר זה. הם כוללים ציוד תעשייתי, מדעי ורפואי כגון תנור מיקרוגל, תחנות רדיו (הזקקות לרישיון) המשמשות בקווי ייצור במפעלים לזיהוי גופים נעים, תחנות רדיו בעלות עצמה נמוכה (אין צורך ברישיון), ותחנות רדיו חובבים (דרוש רישיון). (שלושת סוגי תחנות רדיו אלה ייקראו להלן "תחנות רדיו אחרות"). לפני הפעלת ציוד זה, בדוק אם "תחנות רדיו אחרות" פועלות בקרבת מקום. אם מכשיר זה גורם הפרעה לשידורים של "תחנות רדיו אחרות", העבר את המכשיר למיקום אחר בהקדם האפשרי כדי למנוע הפרעה לשידורים. תחום התדרים בו משתמש מכשיר זה הוא בסביבת 2.4 GHz. האפנון נעשה בשיטת FH-SS. המרחק בו צפויות הפרעות הוא פחות מ-10 מטר. ציוד זה משתמש ברוחב פס מלא ויכול להימנע מפס שבו משתמש ציוד זיהוי של גוף נע.

אמצעי בטיחות

אזהרה

• משיקולי בטיחות יש להימנע מהפעלת הטלפון הנייד בשעת הנהיגה.
 • כשאתה נוהג, אל תבצע שיחות טלפון. אם מגיעה שיחה נכנסת, עצור את המכונית במקום בטוח לפני קבלת השיחה הנכנסת.

זהירות

• אל תשאיר את הטלפון הסלולרי במכונית. הטמפרטורה בתוך המכונית עלולה להגיע לרמה מאוד גבוהה ולגרום לתקלה בטלפון הסלולרי.
 • בעת השימוש בטלפון הסלולרי, הקפד שלא לקרב אותו יתר על המידה לציוד השמע במכונית. הדבר עלול לגרום לפגיעה באיכות הקול או לתנאי קישוריות גרועים.

5. בחר באפשרות Record Name.
6. אמור את השם שברצונך לרשום.
7. בחר באפשרות Confirm pair phone?.
8. כדי לרשום טלפון סלולרי בלבד בחר באפשרות Phone Only, וכדי לרשום גם נגן שמע פנימי, בנוסף לטלפון הסלולרי, בחר באפשרות Int. Audio.
9. לאחר שתוצג ההודעה CAR M MEDIA תופיע הסיסמה.
10. כאשר מוצגת ההודעה **** Passkey: הזן את הסיסמה בטלפון הסלולרי.

הערה

- ניתן לרשום למערכת עד 6 מכשירים (כולל נגני שמע Bluetooth®).
- לאחר שמעבירים את מתג ההתנעה למצב "Acc" או "ON", הטלפונים הסלולריים הרשומים מקושרים למערכת באופן אוטומטי.

▼ האפשרויות בתפריטים של מערכת הדיבורית

כדי לעבור בין האפשרויות סובב את כפתור TUNE וכדי לבחור אפשרות לחץ עליו.

▼ הכנות לשימוש במערכת הדיבורית

לפני השימוש במערכת הדיבורית, יש לרשום טלפון סלולרי למערכת. כדי לרשום טלפון סלולרי למערכת, בצע את הנוהל הבא.

▼ רישום באמצעות כפתור ההפעלה

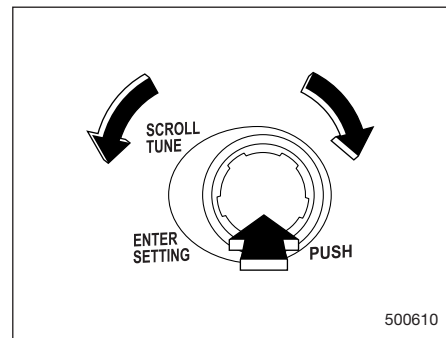

כדי לבחור באפשרויות המתאימות היעזר בכפתור TUNE.

1. לחץ על לחצן הניתוק .
- אם לא רשום אף טלפון סלולרי תופיע בציג ההודעה Welcome! במקרה זה אין צורך לבצע את צעדים 2 ו-3.
2. בחר באפשרות Setup.
3. בחר באפשרות Phone setup.
4. בחר באפשרות Pair Phone.

עמוד	פרטים	רמה שלישית	רמה שנייה	רמה ראשונה
5-40	הוספת מספר חדש באמצעות טלפון סלולרי	By Phone	Add Entry	*Phonebook
5-40	הוספת מספר חדש באמצעות הזנה ידנית	Manual Input		
5-40	הוספת מספר חדש מרשימת השיחות	Call History		
		Go Back		
5-41	שינוי שם הרשום בספר הטלפונים	—	Change Name	
5-41	הצגת רשימת השמות הרשומים בספר הטלפונים	—	List Names	
5-41	רישום מספר לחיוג מהיר	—	Speed Dial	
5-41	מחיקת נתון מספר הטלפונים	—	Delete Entry	
5-41	מחיקת מספר חיוג מהיר רשום	—	Delete Speed Dial	
		—	Go Back	
5-42	חיוג חוזר	—	Dial	*Redial
5-40	הוספת מספר חדש מרשימת השיחות היוצאות	—	Store	
5-42	מחיקת מספר מרשימת השיחות היוצאות	—	Delete	
		—	Go Back	
5-42	חיוג מספר מרשימת השיחות הנכנסות	—	Dial	*CallBack
5-40	הוספת מספר חדש מרשימת השיחות הנכנסות	—	Store	
5-42	מחיקת מספר מרשימת השיחות הנכנסות	—	Delete	
		—	Go Back	

*: תפריט זה אינו מופיע אם לא נרשם טלפון סלולרי.

עמוד	פרטים	רמה שלישית	רמה שנייה	רמה ראשונה	
5-43	קביעת קוד PIN	Set PIN	Security* ¹	SETUP	
5-43	חסימת הגישה לספר הטלפונים	Phonebook Lock			
5-44	שחרור הגישה לספר הטלפונים	Phonebook Unlock			
		Go Back			
5-36	רישום טלפון סלולרי חדש* ³	Pair Phone	Phone setup		
5-44	בחירה בטלפון הסלולרי	Select Phone* ¹			
5-44	שינוי השם הרשום של הטלפון הסלולרי	Change Phone Name* ¹			
5-44	הצגת רשימת הטלפונים הסלולריים הרשומים	List Phones* ¹			
5-44	שינוי הסיסמה	Set Passkey			
5-44	מחיקת הטלפון הסלולרי הרשום	Delete Phone* ¹			
5-45	הפעלה/כיבוי של מערכת הדיבורית	Handsfree Power* ¹			
		Go Back			
5-31	רישום נגן שמע (מכשיר)* ³	Pair Audio Players		BT Audio Setup* ¹	
5-31	בחירה בנגן שמע רשום (מכשיר)	Select Audio Player* ²			
5-31	החלפת שם של נגן שמע רשום (מכשיר)	Change Name* ²			
5-31	הקראת השמות של נגני השמע הרשומים (מכשירים)	List Audio Players* ²			
5-31	קביעת סיסמה חדשה לנגן שמע רשום (מכשיר)	Set Passkey			
5-31	מחיקת נגן שמע רשום (מכשיר)	Delete Audio Player* ²			
		Go Back			

*1: תפריט זה אינו מופיע אם לא נרשם טלפון סלולרי.

*2: תפריט זה אינו מופיע אם לא נרשם מכשיר.

*3: ניתן לרשום למערכת עד 6 טלפונים סלולריים ונגני שמע Bluetooth®.

עמוד	פרטים	רמה שלישית	רמה שנייה	רמה ראשונה
5-45	קביעת עצמת הקול להשמעה	Playback Volume	System setup*	SETUP
5-45	הצגת שם המכשיר וכתובת BD של השמע	Device Name		
5-45	אתחול	Reset Settings		
		Go Back		
		—	Go Back	

*: תפריט זה אינו מופיע אם לא נרשם טלפון סלולרי

▼ עדכון נתונים בספר הטלפונים

הערה

- המספר המרבי של הרשומות בספר הטלפונים הוא 20.
- לאחר שרושמים נתון בספר הטלפונים אפשר להוסיף מספר טלפון לזיכרון החיוג המהיר. לפרטים עיין בנושא "רישום מספר לחיוג מהיר" 5-41.

▼ הזנת רשומה באמצעות מכשיר הטלפון

1. בחר באפשרות Phonebook.
2. בחר באפשרות Add Entry.
3. בחר באפשרות By Phone.
4. בחר באפשרות Confirm Transfer phonebook entry?
5. העבר את הנתונים ממכשיר הטלפון. לפרטים על העברת הנתונים עיין במדריך למשתמש של הטלפון הסלולרי שברשותך.
6. בעזרת כפתור TUNE בחר במספר הטלפון שברצונך להזין.
7. בחר באפשרות Record Name.
8. אמור את השם (תגית קול) שברצונך להזין.
9. בחר באפשרות Confirm.
- מספר הטלפון יירשם וההודעה Phone number stored תוצג.

▼ הזנה ידנית של רשומה

1. בחר באפשרות Phonebook.
2. בחר באפשרות Add Entry.
3. בחר באפשרות Manual Input.
4. הזן את מספר הטלפון שברצונך לרשום.
5. בחר באפשרות Record Name.
6. אמור את השם (תגית קול) שברצונך להזין.
7. בחר באפשרות Confirm.
- מספר הטלפון יירשם וההודעה Phone number stored תוצג.

הערה

בעת הזנת מספרי הטלפון, ניתן למחוק את התו האחרון שהוכנס על-ידי בחירה באפשרות "Go Back" תוך שימוש בכפתור TUNE.

▼ הזנת רשומה מהיסטוריית השיחות

1. בחר באפשרות Phonebook.
2. בחר באפשרות Add Entry.
3. בחר באפשרות Call History.
4. בחר באפשרות Outgoing Call History או Incoming Call History באפשרות.
5. בעזרת כפתור TUNE בחר במספר הטלפון שברצונך להזין.
6. בחר באפשרות Record Name.

7. אמור את השם (תגית קול) שברצונך להזין.

8. בחר באפשרות Confirm.

- מספר הטלפון יירשם וההודעה Phone number stored תוצג.

▼ הזנה מרשימת השיחות היוצאות (REDIAL)

1. בחר באפשרות Redial.
2. בעזרת כפתור TUNE בחר במספר הטלפון המבוקש.
3. בחר באפשרות Store.
4. בחר באפשרות Confirm store number?.
5. בחר באפשרות Record Name.
6. אמור את השם (תגית קול) שברצונך להזין.
7. בחר באפשרות Confirm.
- מספר הטלפון יירשם וההודעה Phone number stored תוצג.

▼ הזנה מרשימת השיחות הנכנסות (CALL BACK)

1. בחר באפשרות Call Back.
2. בעזרת כפתור TUNE בחר במספר הטלפון המבוקש.
3. בחר באפשרות Store.
4. בחר באפשרות Confirm store number?.

4. לחץ על לחצן התחנה הקבועה מראש (מ-1 עד 6) שאליו ברצונך לשייך את מספר הטלפון.

הערה

אם הלחצן שבחרת משויך כבר למספר טלפון בחיוג מהיר, תופיע השאלה **Overwrite?** כדי לשייך את הלחצן למספר שהזון כעת במקום למספר הקודם בחר באפשרות **Confirm Overwrite speed dial?** וכדי לבטל בחר באפשרות **Go Back**.

מחיקת רשומות מספר הטלפונים

1. בחר באפשרות **Phonebook**.
 2. בחר באפשרות **Delete Entry**.
 3. בעזרת כפתור **TUNE** בחר במספר הטלפון המבוקש.
 4. בחר באפשרות **Confirm name change?**
- ההודעה **Phonebook entry deleted** תוצג והרשומה תימחק מספר הטלפונים.

ביטול שיוך של לחצן לחיוג מהיר

1. בחר באפשרות **Phonebook**.
2. בחר באפשרות **Delete Speed Dial**.
3. לחץ על לחצן התחנה הקבועה מראש (מ-1 עד 6) שברצונך לבטל את השיוך שלו למספר הטלפון.

הערה

- לאחר שבחרים בשם מרשימת **List Names** ולוחצים על לחצן החיוג  מתבצע חיוג למספר שנבחר.
- אם לא מבצעים שום פעולה לאחר שבחרים באפשרות **List Names** מוצגות הרשומות ומוקראים השמות. לאחר שמוצגות כל הרשומות ומוקראים כל השמות מופיעה ההודעה **End Of List** והמערכת חוזרת לתפריט **Phonebook**.

החלפת תגית קול

1. בחר באפשרות **Phonebook**.
 2. בחר באפשרות **Change Name**.
 3. בעזרת כפתור **TUNE** בחר במספר הטלפון המבוקש.
 4. בחר באפשרות **Record Name**.
 5. אמור את תגית הקול החדשה.
 6. בחר באפשרות **Confirm name change?**
- ההודעה **Name successfully changed** תוצג.

קביעת חיוג מהיר

1. בחר באפשרות **Phonebook**.
2. בחר באפשרות **Speed Dial**.
3. בעזרת כפתור **TUNE** בחר במספר הטלפון המבוקש.

5. בחר באפשרות **Record Name**.
 6. אמור את השם (תגית קול) שברצונך להזין.
 7. בחר באפשרות **Confirm**.
- מספר הטלפון יירשם וההודעה **Phone number stored** תוצג.

הזנה לחיוג מהיר

1. לאחר הזנת הרשומה לספר הטלפונים בחר באפשרות **Speed Dial**.
2. לחץ על לחצן התחנה הקבועה מראש (מ-1 עד 6) שאליו ברצונך לשייך את מספר הטלפון.

הערה

אם הלחצן שבחרת משויך כבר למספר טלפון בחיוג מהיר, תופיע השאלה **Overwrite?** כדי לשייך את הלחצן למספר שהזון כעת במקום למספר הקודם בחר באפשרות **Confirm** וכדי לבטל בחר באפשרות **Go Back**.

תפקוד List names

- תגיות הקול שהוזנו לספר הטלפונים מוקראות בקול במסגרת תפקוד **List Names**. כדי להשתמש בתפקוד זה פעל באופן הבא.
1. בחר באפשרות **Phonebook**.
 2. בחר באפשרות **List Names**.

4. בחר באפשרות Confirm delete speed dial entry?.

- ההודעה Speed dial entry* deleted תוצג, והשידוך של הלחצן לחיוג המהיר יבוטל.

▼ מחיקת רשומות מרשימת השיחות היוצאות

1. בחר באפשרות Redial.
 2. בעזרת כפתור TUNE בחר במספר הטלפון שברצונך למחוק.
 3. בחר באפשרות Delete.
 4. בחר באפשרות Confirm delete number?.
- ההודעה Deleted תוצג והנתונים שנבחרו יימחקו מרשימת השיחות היוצאות.

▼ מחיקת רשומות מרשימת השיחות הנכנסות

1. בחר באפשרות Callback.
 2. בעזרת כפתור TUNE בחר במספר הטלפון שברצונך למחוק.
 3. בחר באפשרות Delete.
 4. בחר באפשרות Confirm delete number?.
- ההודעה Deleted תוצג והנתונים שנבחרו יימחקו מרשימת השיחות היוצאות.

3. לאחר מכן פעל באחד מבין האופנים הבאים.

- לחץ על לחצן החיוג  Dial.
- בחר באפשרות Dial.

▼ השבת שיחה

1. בחר באפשרות Call Back.
2. בעזרת כפתור TUNE בחר במספר הטלפון שאליו ברצונך לחייג.
3. לאחר מכן פעל באחד מבין האופנים הבאים.

- לחץ על לחצן החיוג  Dial.
- בחר באפשרות Dial.

▼ חיוג באמצעות תפקוד List names

ניתן לבחור מספר טלפון מבין הרשומות שיוקראו במסגרת תפקוד List Names של מערכת הדיבורית ולחייג אליו. לפרטים עיין בנושא "תפקוד List Names" 5-41.

▼ חיוג חוזר מהרמה העליונה של התפריט

1. הצג את הרמה העליונה של תפריט הטלפון.
2. לחץ על לחצן החיוג  והצג את רשימת השיחות היוצאות.
3. בעזרת כפתור TUNE בחר במספר הטלפון שאליו ברצונך לחייג.

▼ ביצוע שיחת טלפון



▼ באמצעות אמירת שם

1. לחץ על לחצן הדיבור .
2. אמור את השם (תגית קול) של האדם שאליו ברצונך לחייג.
3. לאחר מכן פעל באחד מבין האופנים הבאים:

- לחץ על לחצן החיוג .
- בחר באפשרות Dial.

▼ באמצעות חיוג מהיר

ניתן לחייג למספרי טלפון שנשמרו בלחצני התחנות הקבועות מראש שבמערכת השמע של המכונת.

1. בחר ברמה העליונה של תפריט הטלפון.
2. לחץ על לחצן התחנה הקבועה מראש  עד  שאליו שויד מספר הטלפון המבוקש.

3. לחץ על לחצן החיוג .

הערה

כאשר לוחצים על לחצן תחנה קבועה מראש שבו לא שמור מספר כלשהו, מופיעה הודעת שגיאה על צג מערכת השמע.

▼ חיוג חוזר

1. בחר באפשרות Redial.
2. בעזרת כפתור TUNE בחר במספר הטלפון שאליו ברצונך לחייג.

3. פעל כמוסבר להלן.

▼ קביעת קוד סודי

כדי לחסום את הגישה לספר הטלפונים ניתן לקבוע קוד סודי בן 4 ספרות.

1. בחר באפשרות Set PIN.

2. בעזרת כפתור TUNE הזן את הקוד הסודי הנוכחי (רק אם נקבע כבר קוד סודי).

3. בחר באפשרות Confirm PIN? (רק אם נקבע כבר קוד סודי).

4. בעזרת כפתור TUNE הזן את הקוד הסודי החדש.

5. בחר באפשרות Confirm PIN?.

▼ חסימת הגישה לספר הטלפונים

1. בחר באפשרות Phonebook Lock.

2. בעזרת כפתור TUNE הזן את הקוד הסודי.

3. בחר באפשרות Confirm PIN?.

- אם הוזן קוד סודי תקף, תופיע ההודעה The phonebook is locked והגישה לספר הטלפונים תיחסם.

הערה

כשהגישה לספר הטלפונים חסומה, אם בוחרים בפעולה שמחייבת גישה לספר הטלפונים מוצגת ההודעה Phonebook locked.

▼ בקרת עצמת הקול

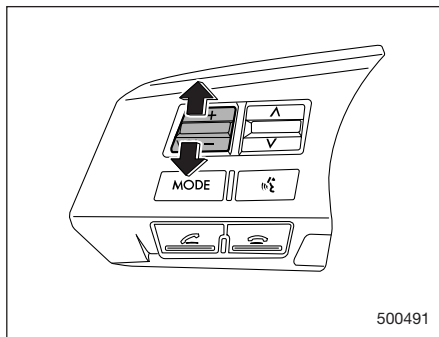

ניתן לווסת את עצמת הצלצול, עצמת הקול ועצמת ההנחיות הקוליות של הטלפון. עיין בנושא "מתגי בקרת עצמת הקול" 5-29.

▼ טווחי כוונון העצמה

קביעה ראשונית	טווח	עצמה
7	0 עד 14	צלצול
7	0 עד 14	קול
4	1 עד 7	הנחיות קוליות

■ הגדרות Bluetooth®

▼ הגדרות אבטחה

1. בחר באפשרות Setup.
2. בחר באפשרות Security.

4. לאחר מכן פעל באחד מבין האופנים הבאים.

- לחץ על לחצן החיוג
- בחר באפשרות Dial.

▼ קבלת שיחה ודחיית שיחה

כדי לקבל שיחה נכנסת: לחץ על לחצן החיוג

כדי להעביר שיחה נכנסת למצב המתנה: (רק אם מכשיר הטלפון תומך בתפקוד זה) לחץ לחיצה קצרה על לחצן הניתוק.

כדי לדחות שיחה נכנסת: (רק אם מכשיר הטלפון תומך בתפקוד זה) לחץ לחיצה ממושכת על לחצן הניתוק.

▼ סיום שיחה

לחץ על לחצן הניתוק.

1. בחר באפשרות List Phones.
 - אם לא נרשם אף מכשיר טלפון תופיע ההודעה No Phones have been paired והמערכת תעבור לתפריט Phone .setup
 2. מכשירי הטלפון שנרשמו יוצגו לפי סדר השמירה.
 3. בעזרת כפתור TUNE בחר בטלפון הסלולרי המבוקש.
- ▽ **קביעת סיסמה**
1. בחר באפשרות Set Passkey.
 - לאחר שמוצגת הסיסמה הנוכחית ניתן להזין סיסמה חדשה.
 2. הזן את הסיסמה החדשה בעזרת כפתור TUNE/TRACK.
- ▽ **מחיקת טלפון רשום מהרשימה**
1. בחר באפשרות Delete phone.
 2. בעזרת כפתור TUNE בחר בטלפון הסלולרי שברצונך למחוק.
 3. בחר באפשרות Confirm delete phone?.
- ההודעה Phones has been deleted תוצג והמערכת תעבור לתפריט Phone .setup

- אם לא נרשם אף מכשיר טלפון תופיע ההודעה No Phones have been paired והמערכת תעבור לתפריט Phone .setup
2. בעזרת כפתור TUNE בחר בטלפון הסלולרי המבוקש.
 3. בחר באפשרות Confirm Phone selection?.
- ההודעה Phone is selected תוצג, מכשיר הטלפון שנבחר יחובר למערכת השמע של המכוננית והמערכת תעבור לתפריט Phone setup
- ▽ **החלפת תגית הקול של מכשיר הטלפון**
1. בחר באפשרות Change Phone Name.
- אם לא נרשם אף מכשיר טלפון תופיע ההודעה No Phones have been paired והמערכת תעבור לתפריט Phone .setup
2. בעזרת כפתור TUNE בחר בטלפון הסלולרי המבוקש.
 3. הזן תגית קול לפרטים עיין בנושא "הכנות לשימוש במערכת הדיבורית" 5-36.
- ▽ **תפקוד List Phones**
- תגיות השם של מכשירי הטלפון הרשומים מוצגות במסגרת תפקוד List Phones.

- ▽ **שחרור הגישה לספר הטלפונים**
1. בחר באפשרות Phonebook Unlock.
- הערה**
אם הגישה לספר הטלפונים אינה חסומה תוצג ההודעה The phonebook is unlocked והמערכת תעבור לתפריט של הגדרות האבטחה.
2. בעזרת כפתור TUNE הזן את הקוד הסודי.
 3. בחר באפשרות Confirm PIN?.
- אם הוזן קוד סודי תקף, תופיע ההודעה The phonebook is unlocked והגישה לספר הטלפונים תשוחרר.
- ▽ **הגדרות הטלפון**
1. בחר באפשרות Setup.
 2. בחר באפשרות Phone setup.
 3. פעל כמוסבר להלן.
- ▽ **רישום המכשיר**
- עיין בנושא "הכנות לשימוש במערכת הדיבורית" 5-36.
- ▽ **בחירת מכשיר**
- כדי לבחור במכשיר טלפון רשום ולקשר אותו למערכת הדיבורית שבמכוננית פעל באופן הבא.
1. בחר באפשרות Select Phone.

1. בחר באפשרות Reset Settings.
 2. בחר באפשרות Confirm reset settings?.
- ההודעה Settings have been reset תוצג, הנתונים הרשומים יאותחלו והמערכת תעבור למצב האחרון בו הייתה.

▼ תפקוד Device Name

בחר באפשרות Device Name כדי להציג את שם המכשיר וכתובת BD של השמע.

▼ הפעלה/כיבוי של מערכת הדיבורית

אפשר להפעיל את מערכת הדיבורית או לכבות אותה. כשמערכת הדיבורית פעילה מחוברים הטלפונים הסלולריים הרשומים באופן אוטומטי למערכת בעקבות העברת מתג ההתנעה למצב Acc או ON.

1. בחר באפשרות Handsfree Power.
2. כשמערכת דיבורית פעילה, כדי לכבות אותה בחר באפשרות Turn off. כשמערכת הדיבורית כבויה, כדי להפעיל אותה בחר באפשרות Turn on.

▼ הגדרות מערכת

1. בחר באפשרות Setup.
2. בחר באפשרות System Setup.
3. פעל כמוסבר להלן.

▼ קביעת עצמת הקול של ההשמעה

כדי לקבוע את עצמת הקול של ההשמעה פעל באופן הבא.

1. בחר באפשרות Playback Volume.
2. בעזרת כפתור TUNE קבע את עצמת הקול המבוקשת.

▼ אתחול הנתונים הרשומים

כדי לאתחל את הנתונים הרשומים פעל באופן הבא.

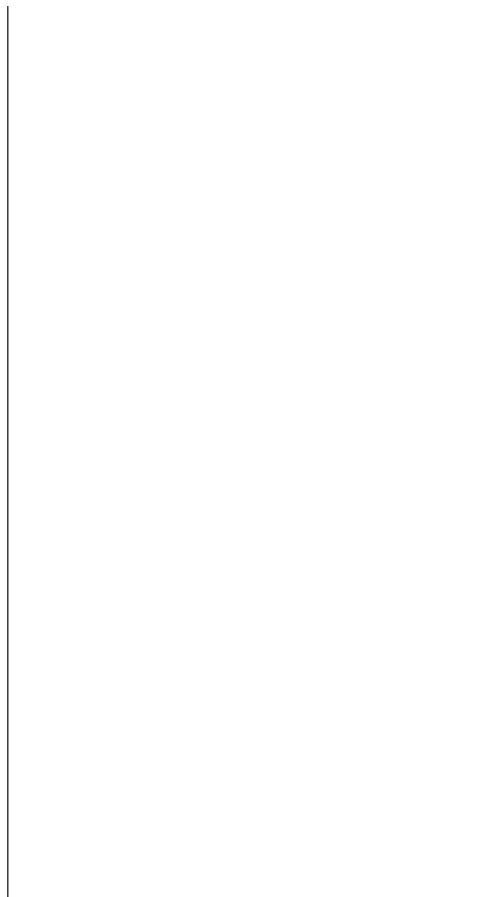



B4



OUTBACK



SUBARU

בסוף הכל נמדד בביצועים

היבואן: יפנאוטו חברה ישראלית לרכב בע"מ. המסגר 30 ת"א טל. 03-7910000
מחלקת שירות ארצית: רח' המנופים 12 א.ת. הרצליה פיתוח טל. 09-9611000

***6263** www.subaru.co.il